

令和8年度総体個人

男子60kg級

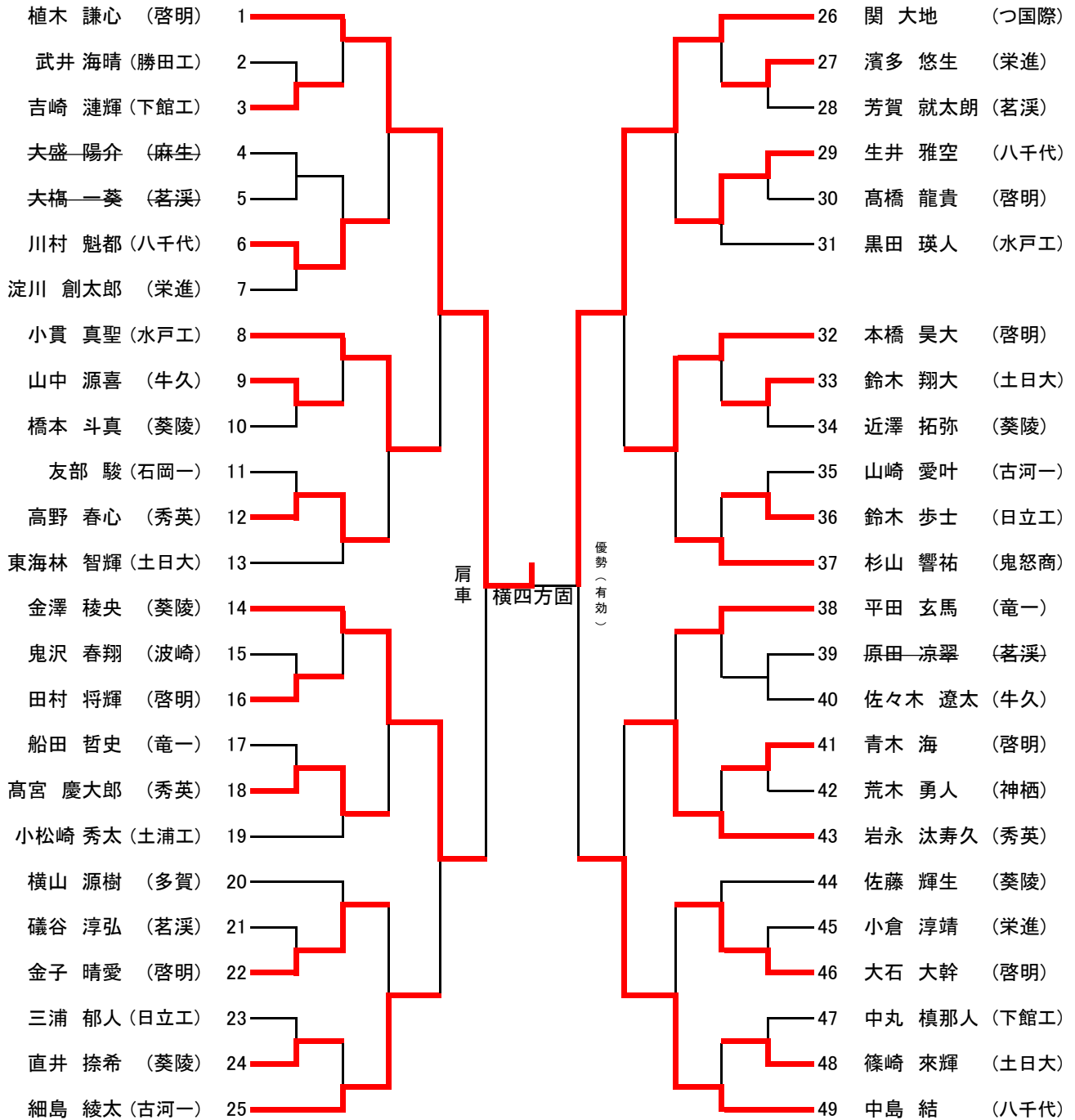

令和8年度総体個人

男子66kg級

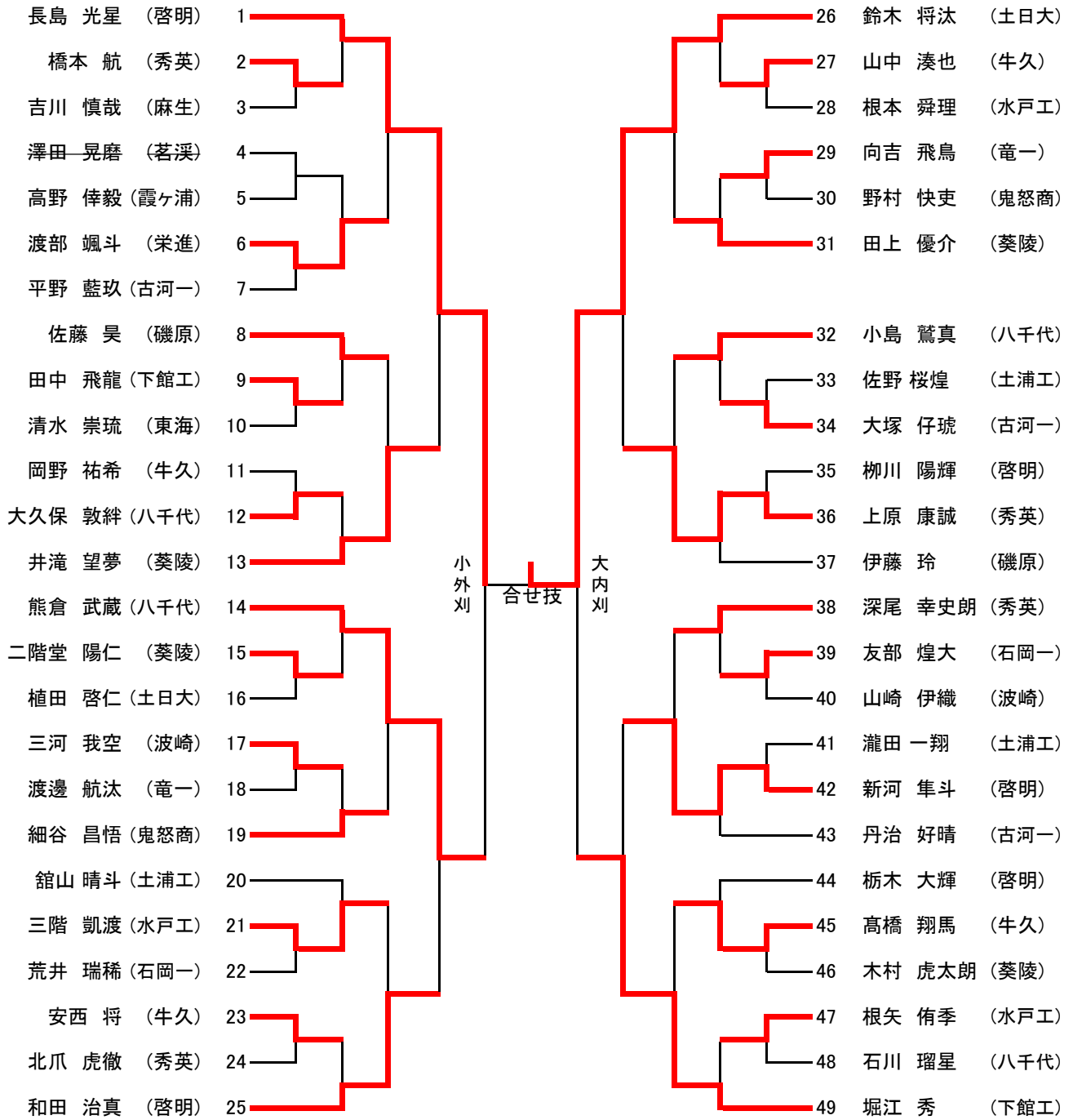

令和8年度総体個人

男子73kg級

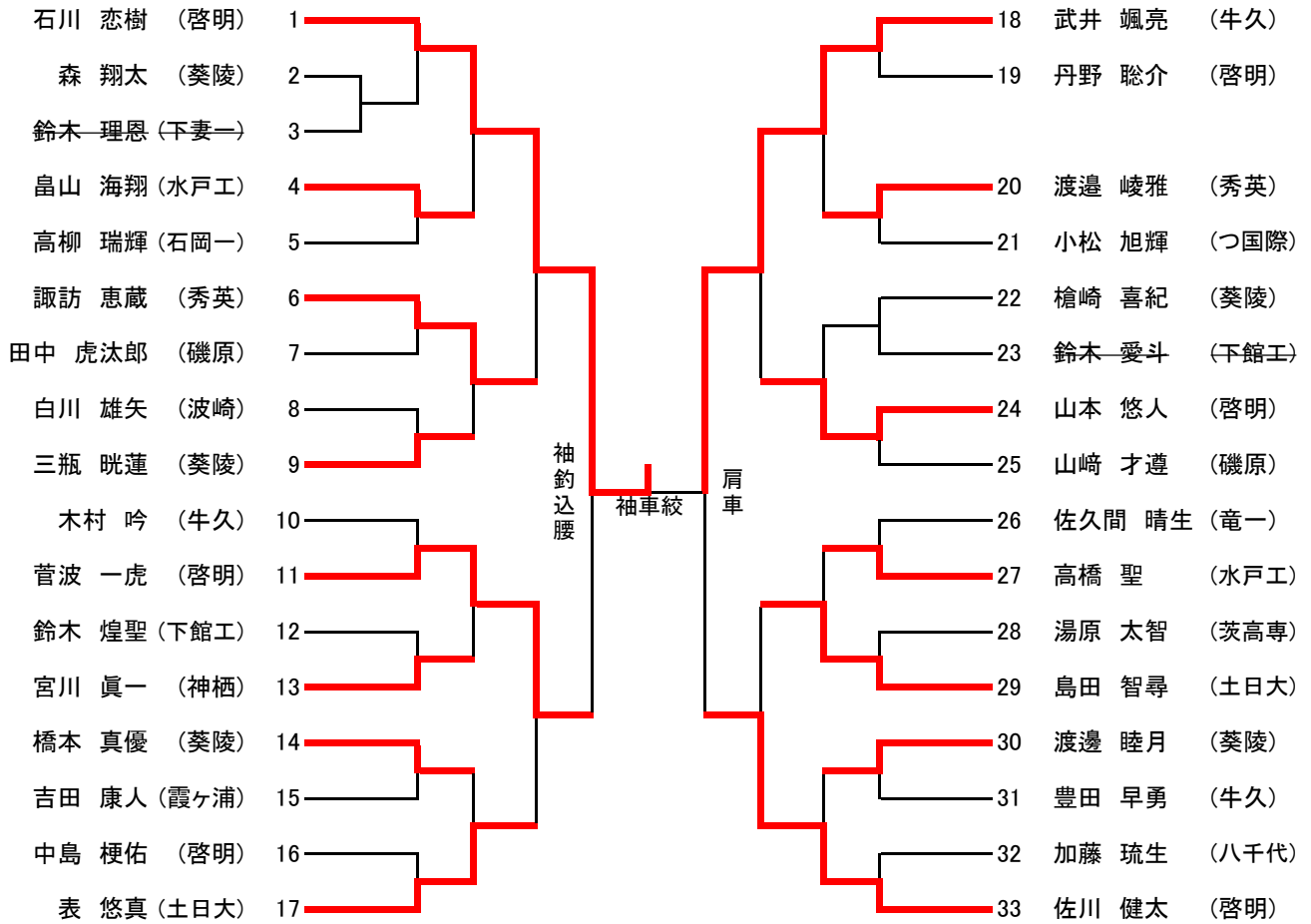

令和8年度総体個人

男子81kg級

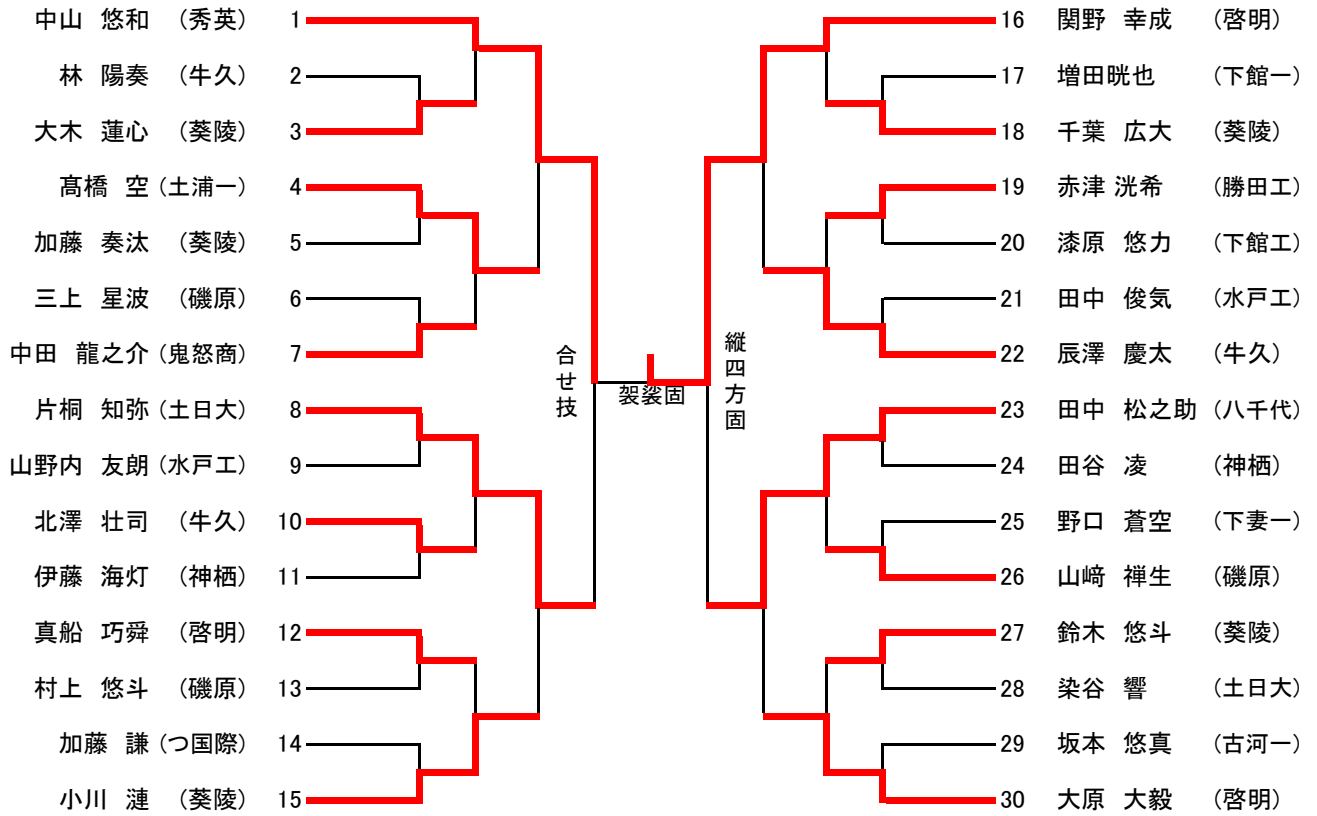

令和8年度総体個人

男子90kg級

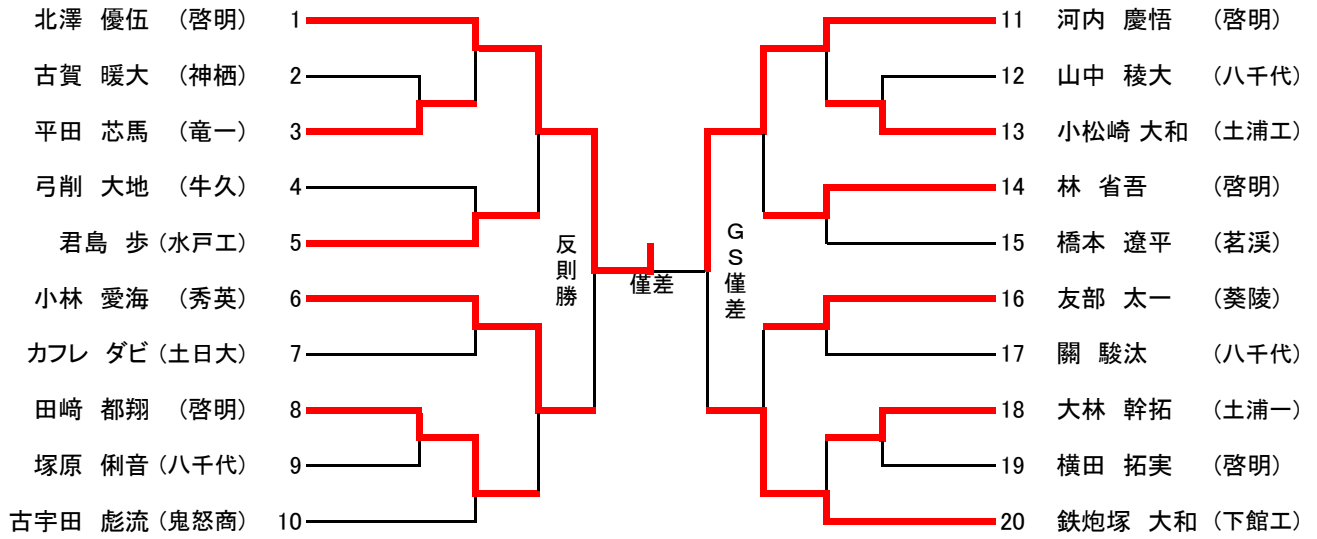

令和8年度総体個人

男子100kg級

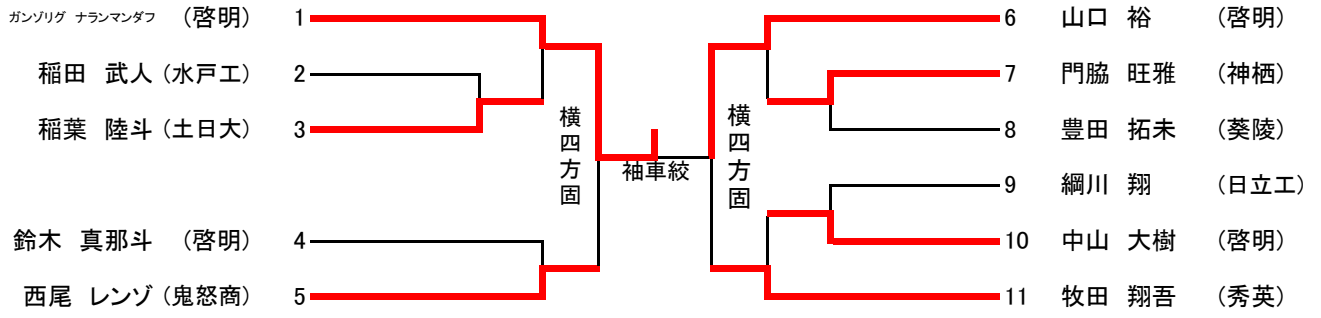

令和8年度総体個人

女子48kg級

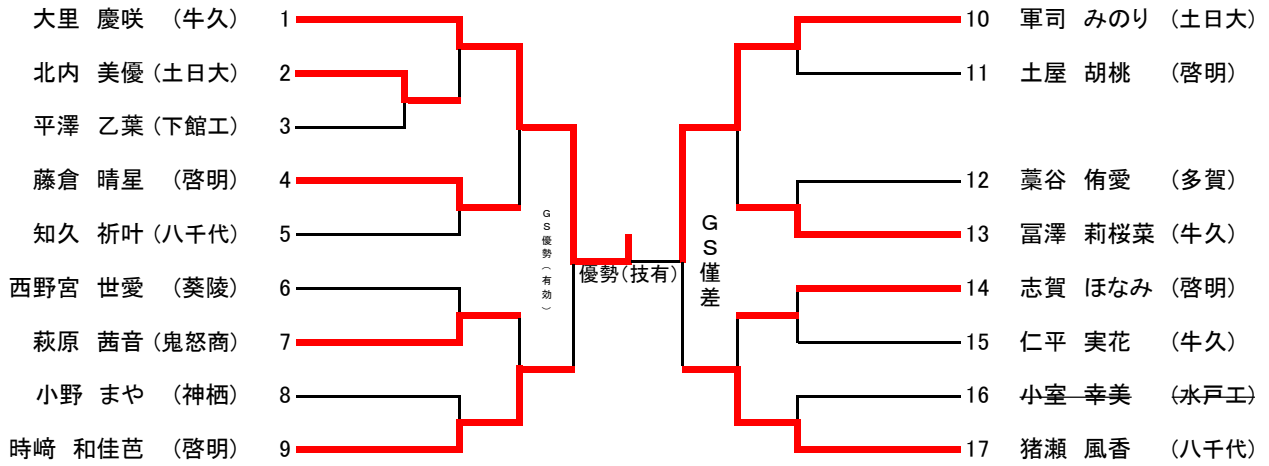

令和8年度総体個人

女子52kg級

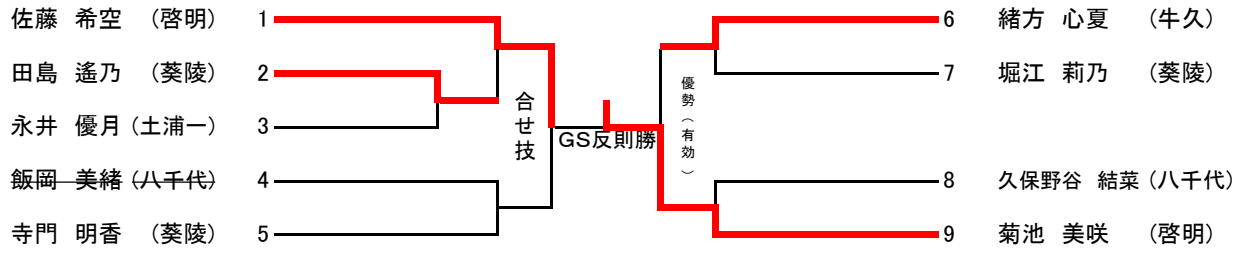

令和8年度総体個人

女子57kg級

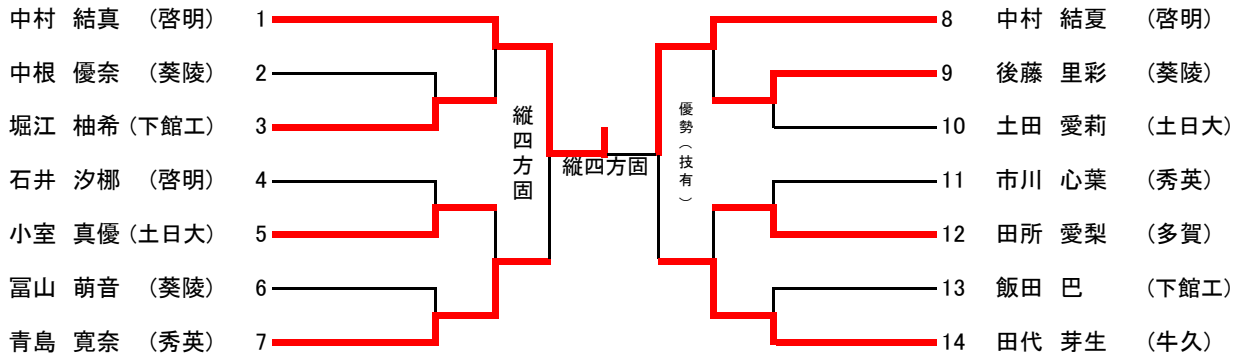

令和8年度総体個人

女子63kg級

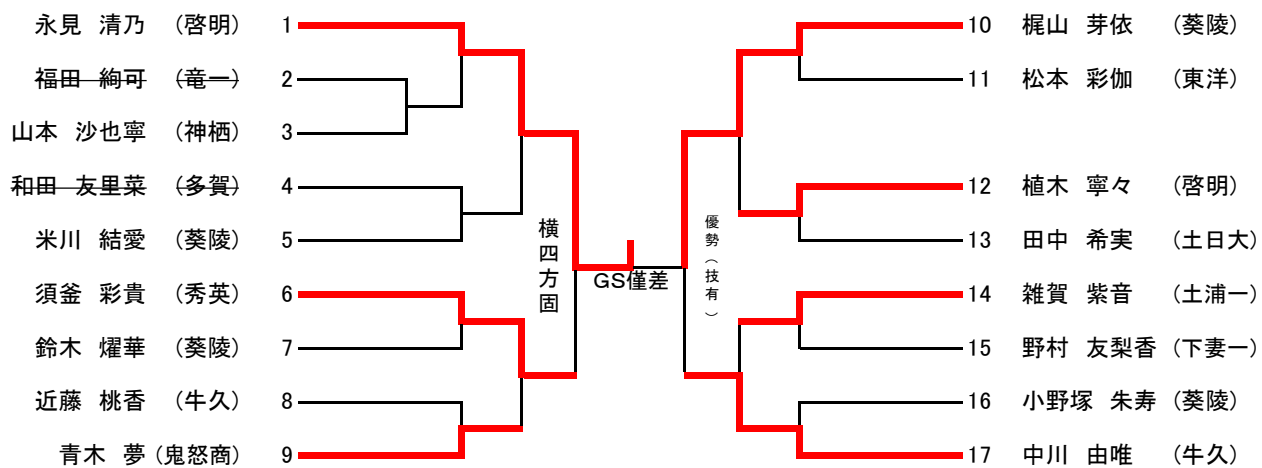

令和8年度総体個人

女子70kg級

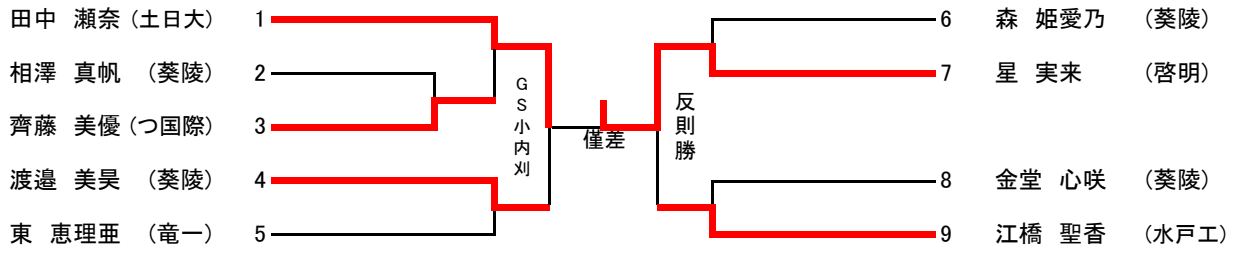

令和8年度総体個人

女子78kg級

	①	②	③	④	勝ち数	一本勝数	技有勝数	有効勝数	僅差勝数	直接対決	再試合	順位
①村上 惺南 (葵陵)	△	○	△	⊖	2	1		1				2
②西村 紗希 (鬼怒商)	△	△	△	△								4
③青柳 美羽 (啓明)	○	○	○	○	3	3						1
④臼井 綾菜 (土日大)	△	○	△	△	1	1						3

令和8年度総体個人

女子78kg超級

