

3位決定戦

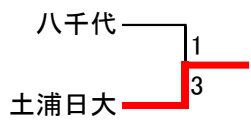

代表決定戦

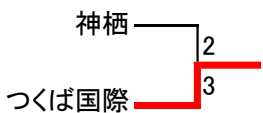
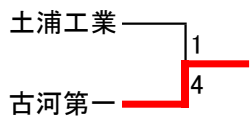
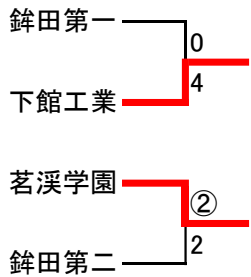

関東大会出場校

順位	学校名
1	水戸啓明 高校
2	つくば秀英 高校
3	土浦日本大学 高校
4	八千代 高校
5	牛久 高校
6	水戸葵陵 高校
7	多賀 高校
8	水戸工業 高校
9	古河第一 高校
10	つくば国際大学 高校
11	下館工業 高校
12	茗溪学園 高校

※5～8位、9～12位は抽選で決定

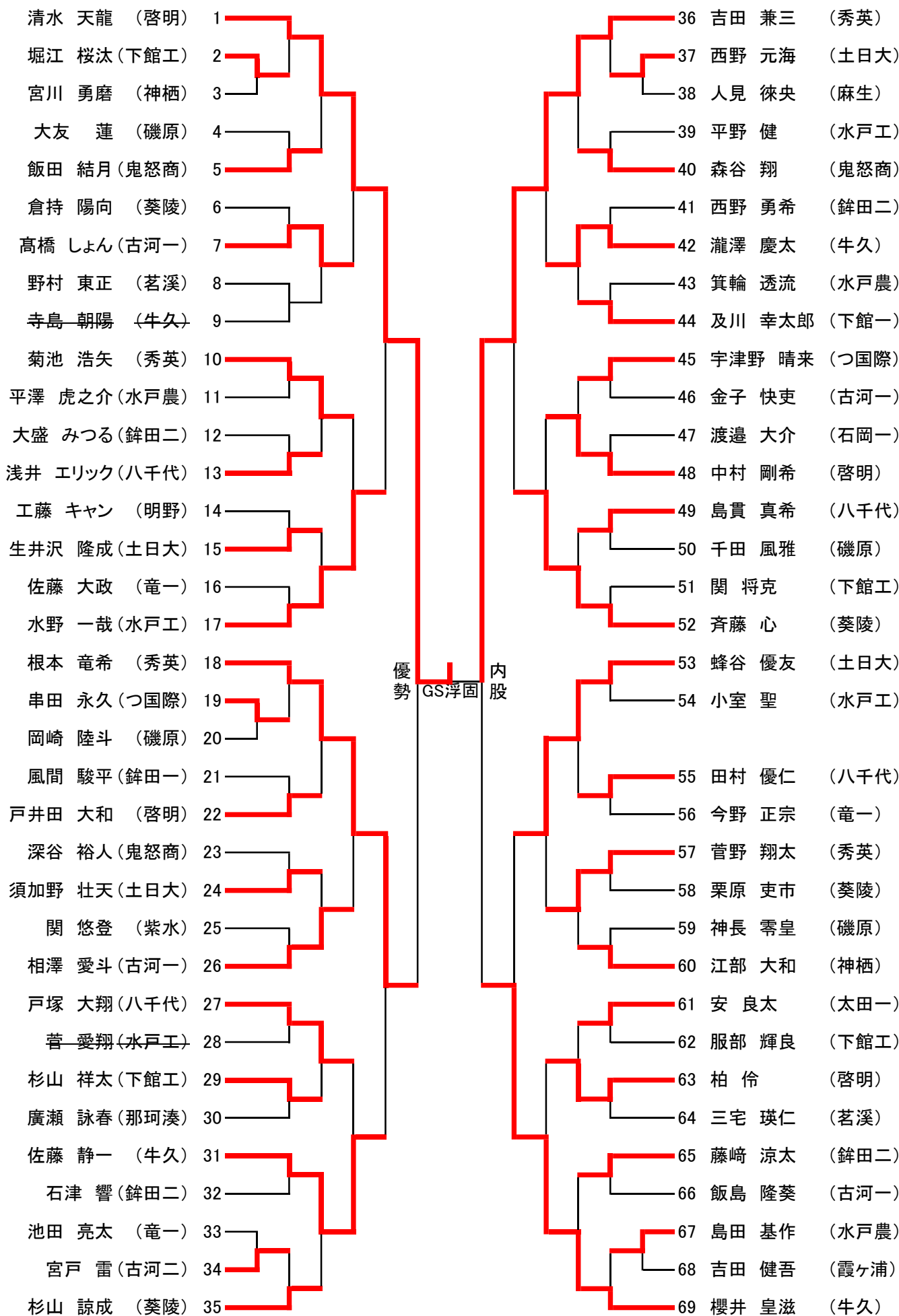

3位決定戦

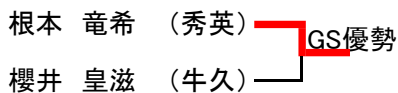

令和5年度関東 女子団体

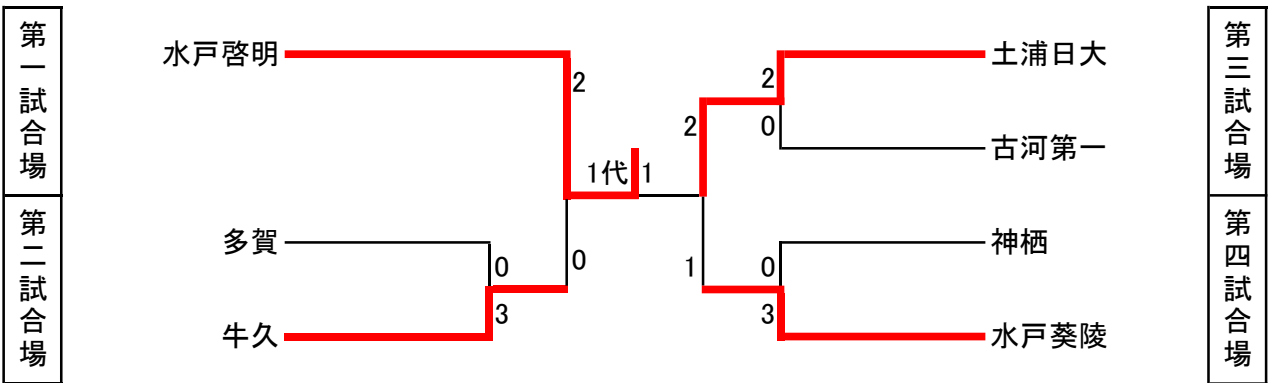

3位決定戦

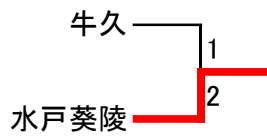

関東大会出場校

順位	学校名	
1	水戸啓明	高校
2	土浦日本大学	高校
3	水戸葵陵	高校
4	牛久	高校

令和5年度関東

女子48kg級

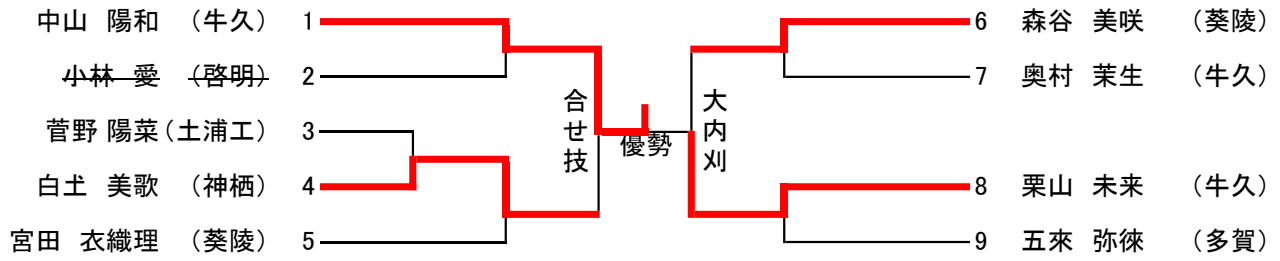

3位決定戦

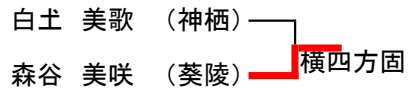

令和5年度関東

女子52kg級

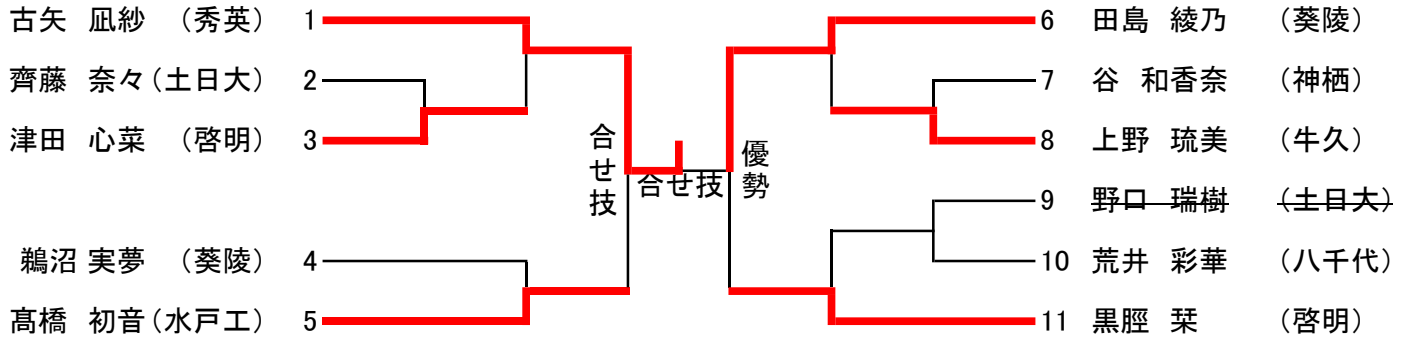

啓明 黒脛(くろはばき)選手の漢字は以下ようになります。



3位決定戦

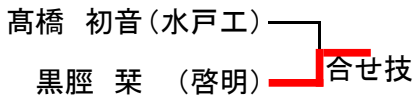

令和5年度関東

女子57kg級

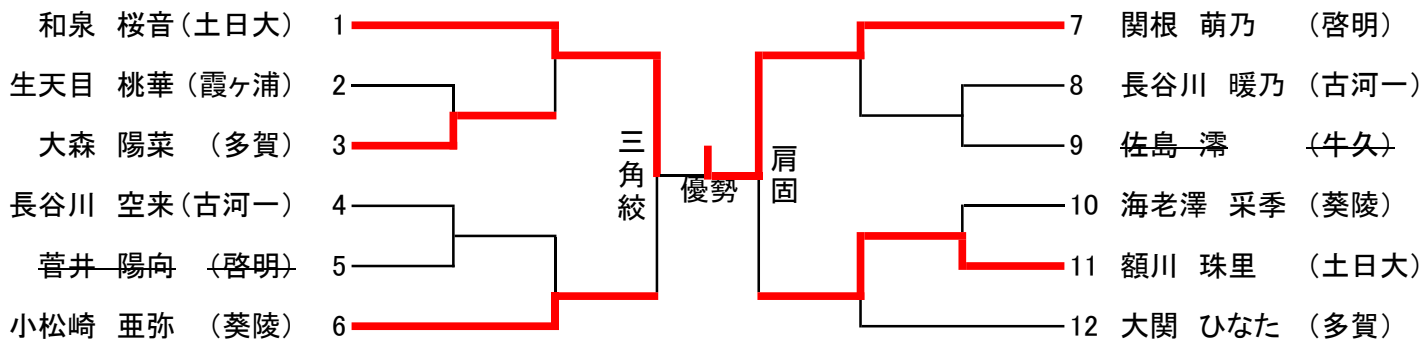

3位決定戦

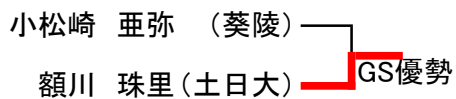

令和5年度関東

女子63kg級

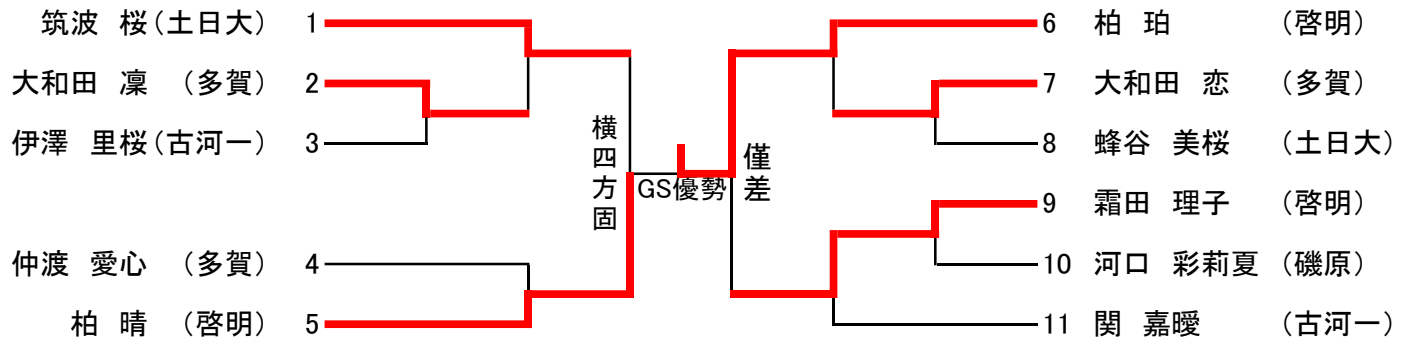

3位決定戦

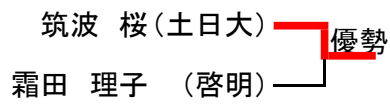

令和5年度関東

女子70kg級



3位決定戦

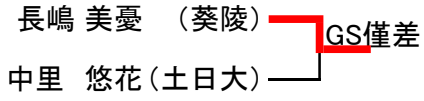



令和5年度関東

女子78kg級

飯泉 夕菜(土日大)

1

内股

2

佐竹 伶菜

(葵陵)

令和5年度関東

女子78kg超級

松村 明夏 (土日大)

1

上四方固

2

大槻 夏鈴

(神栖)