

令和4年度新人 男子団体

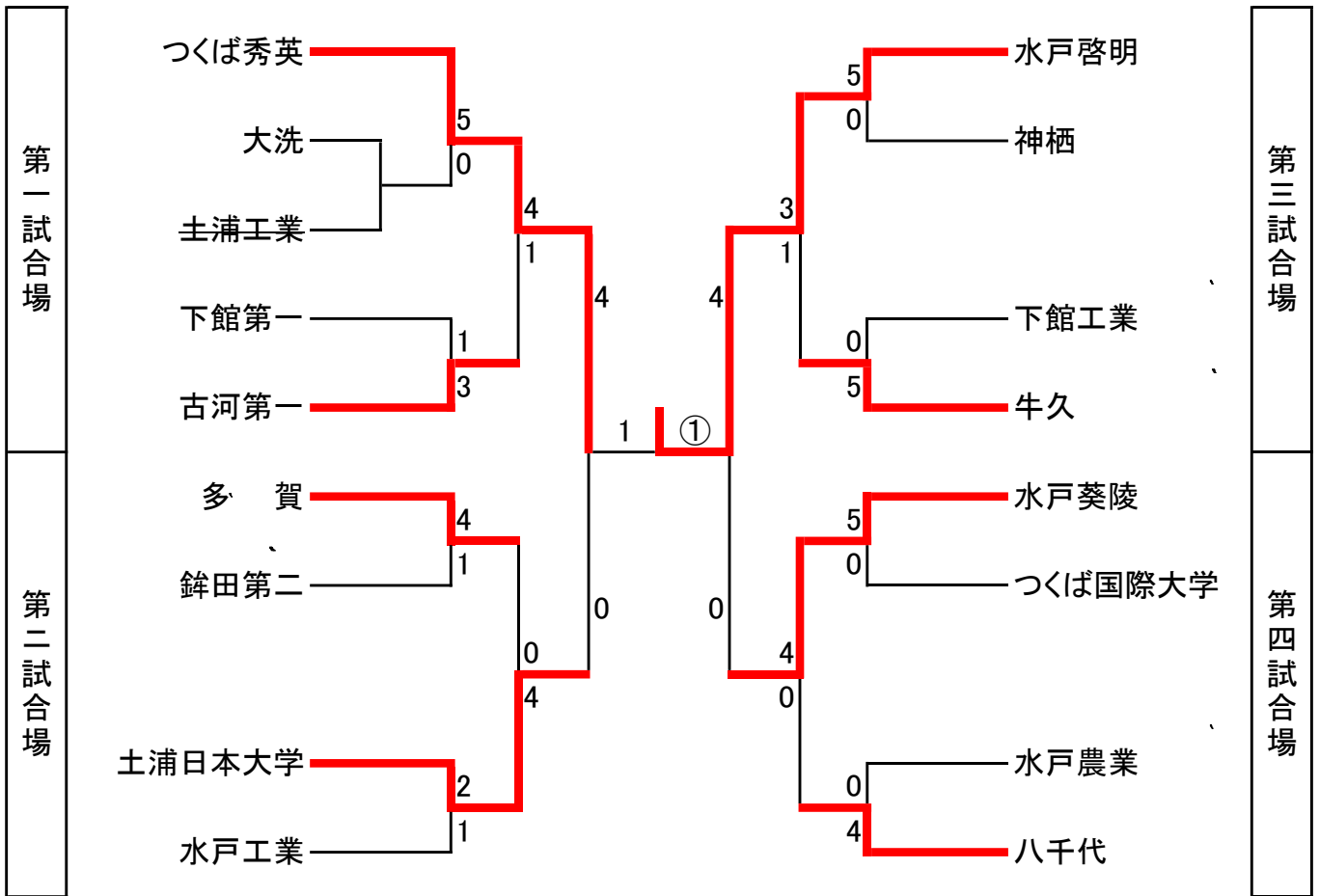

3位決定戦

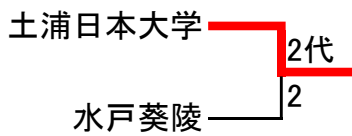

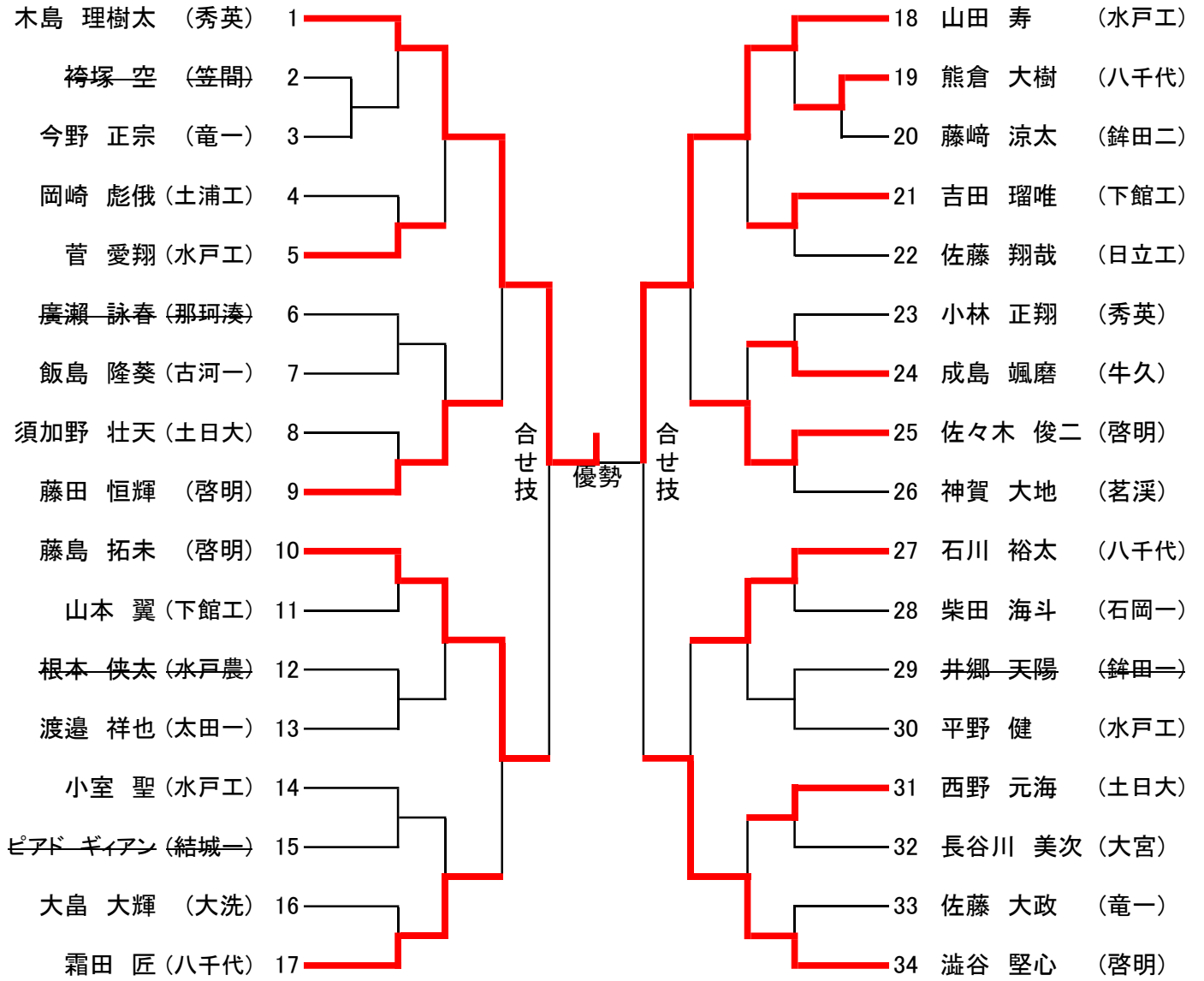

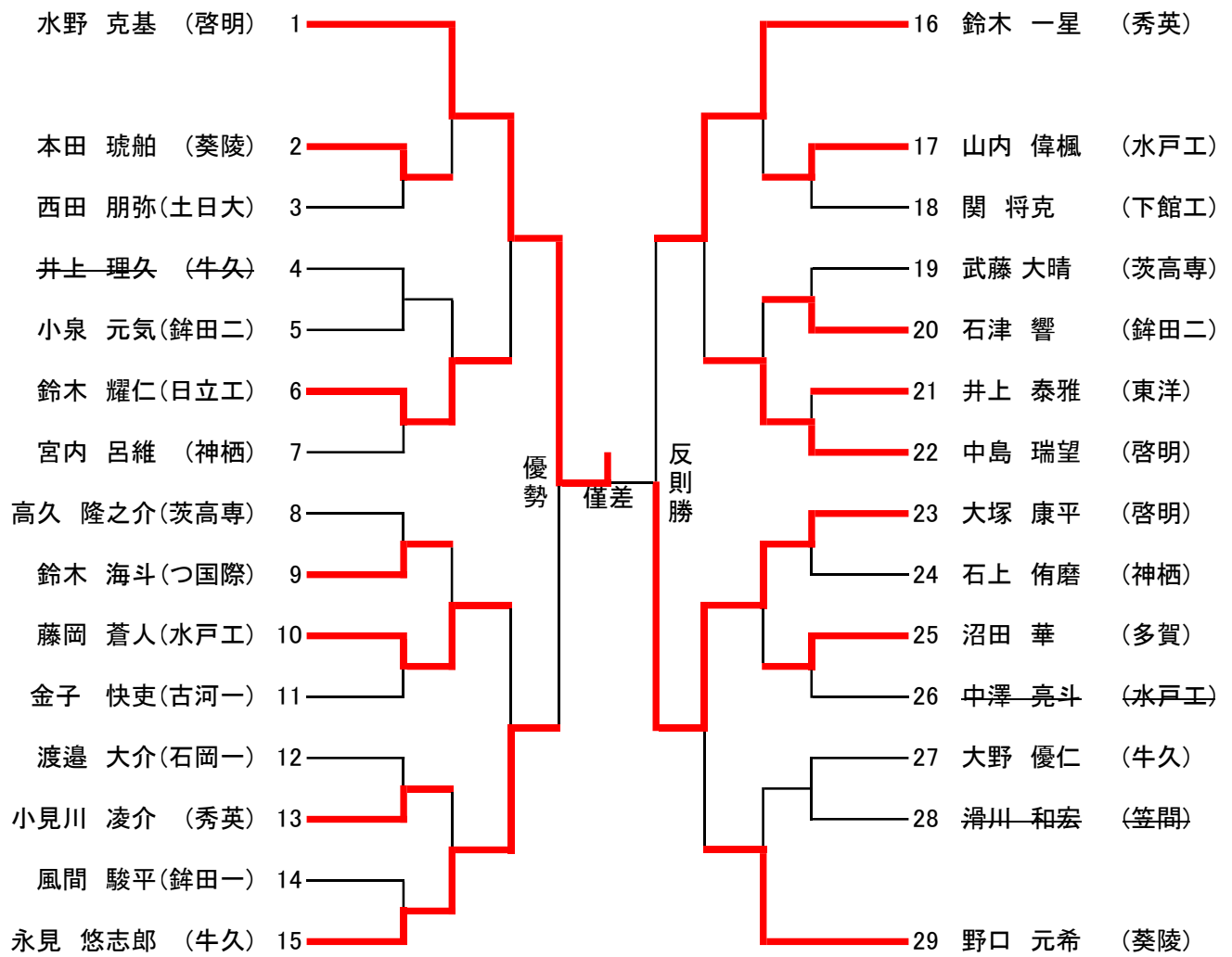

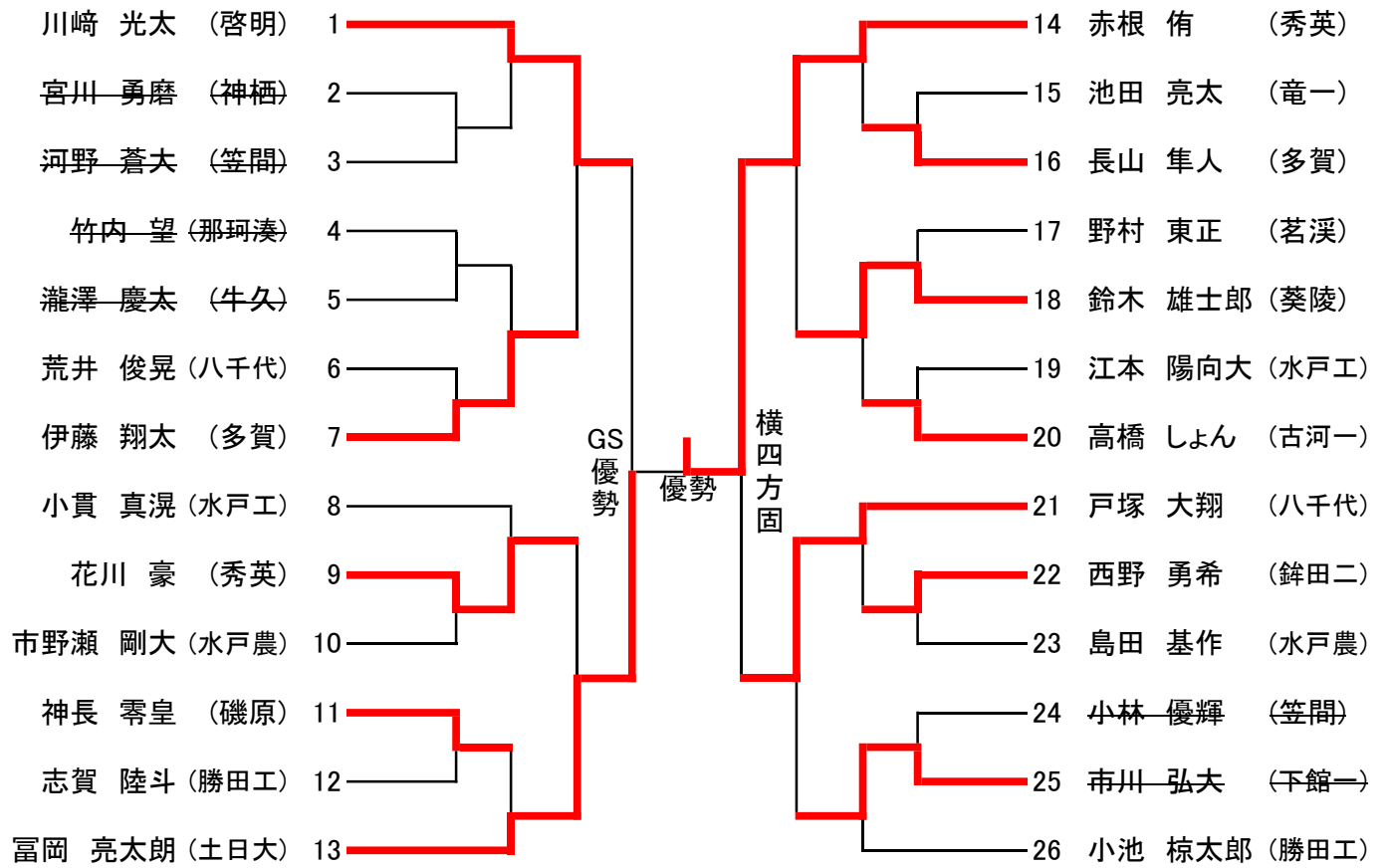

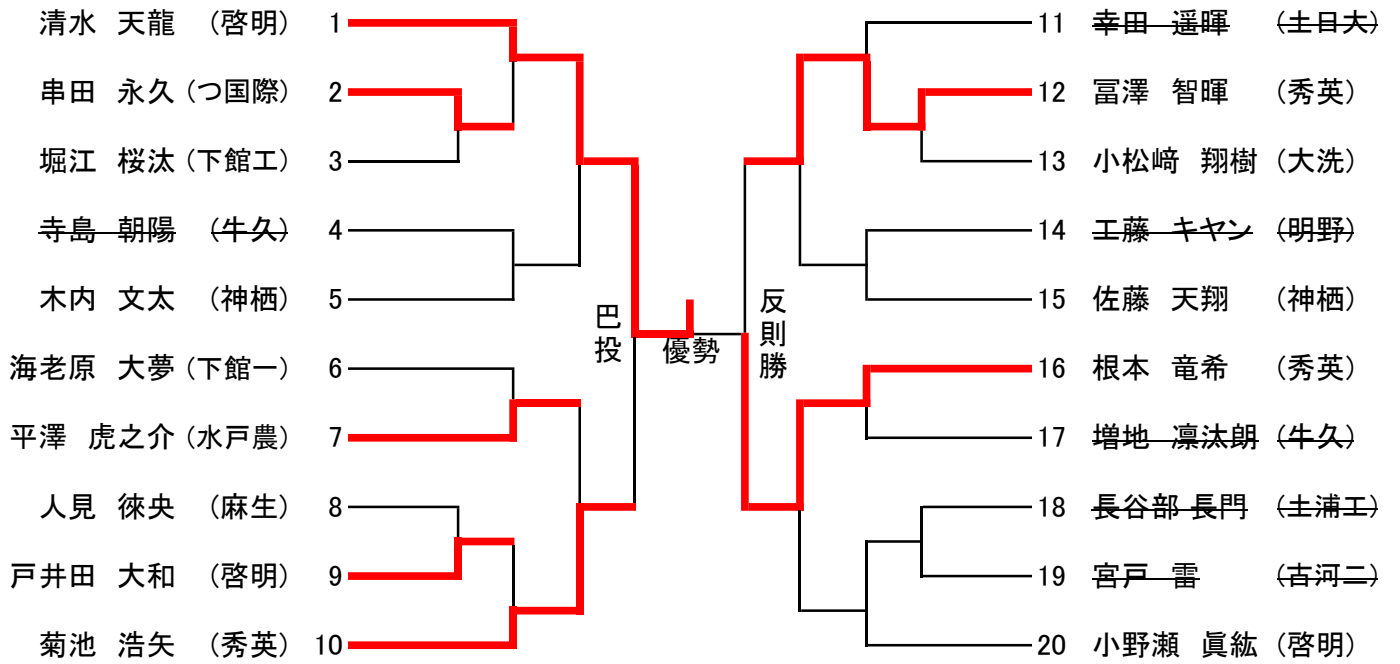

令和4年度新人

男子90kg級

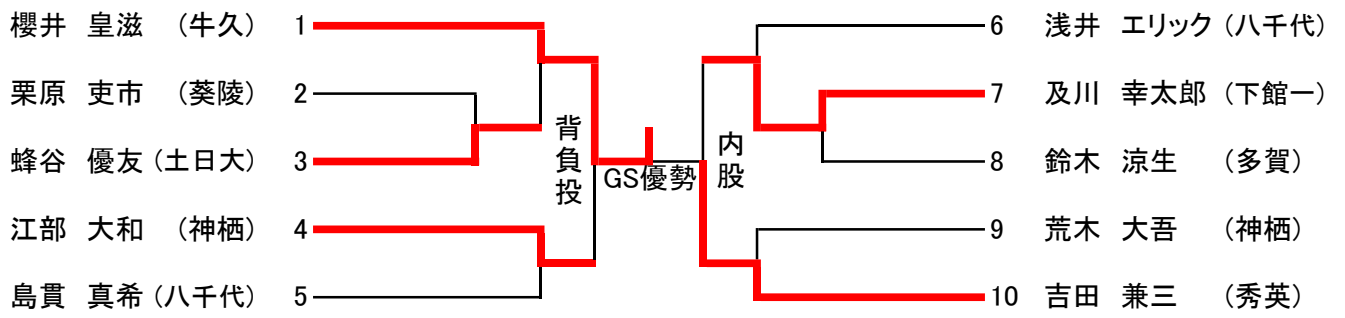

令和4年度新人

男子100kg級

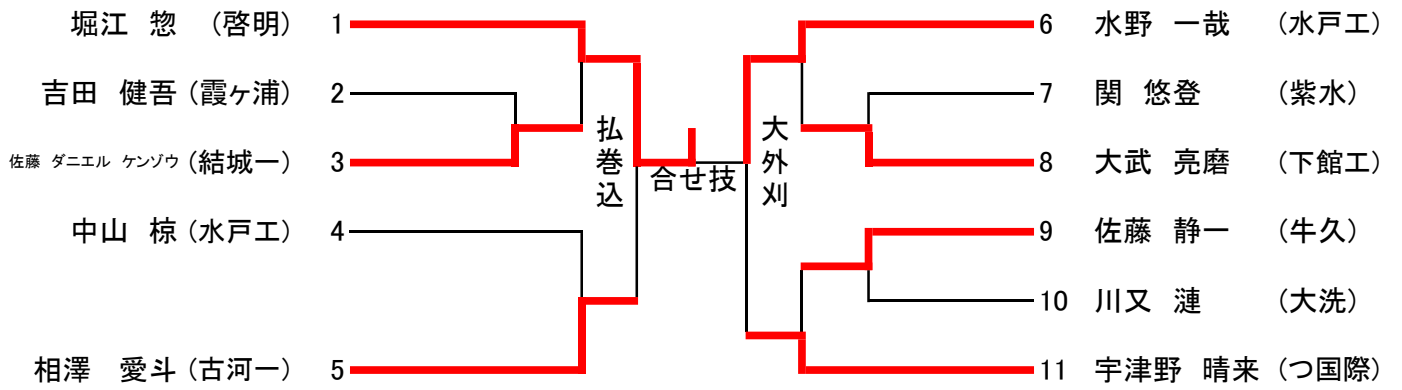

令和4年度新人

男子100kg超級

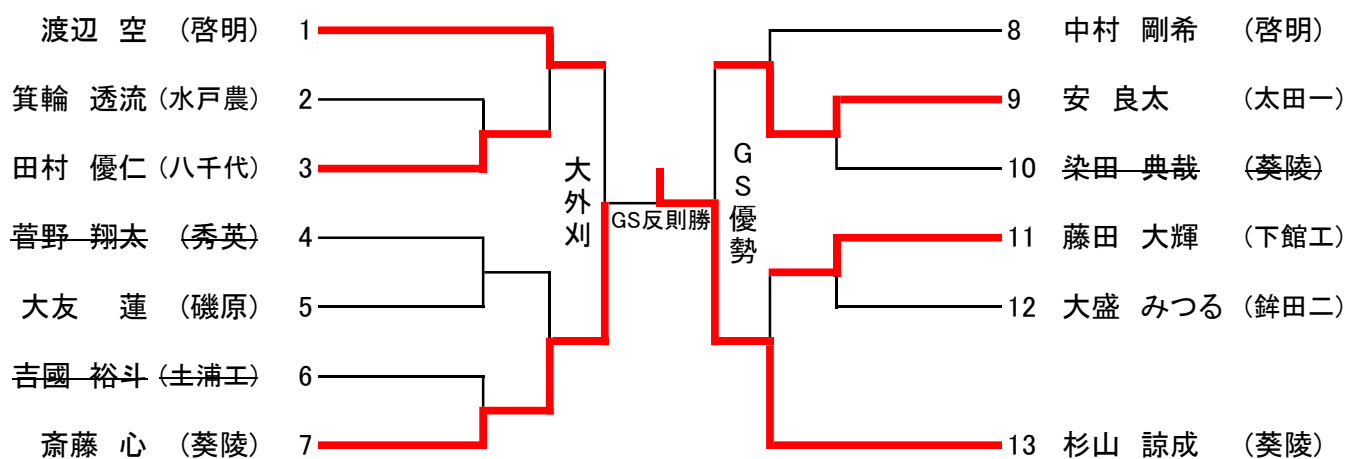

令和4年度新人 女子団体

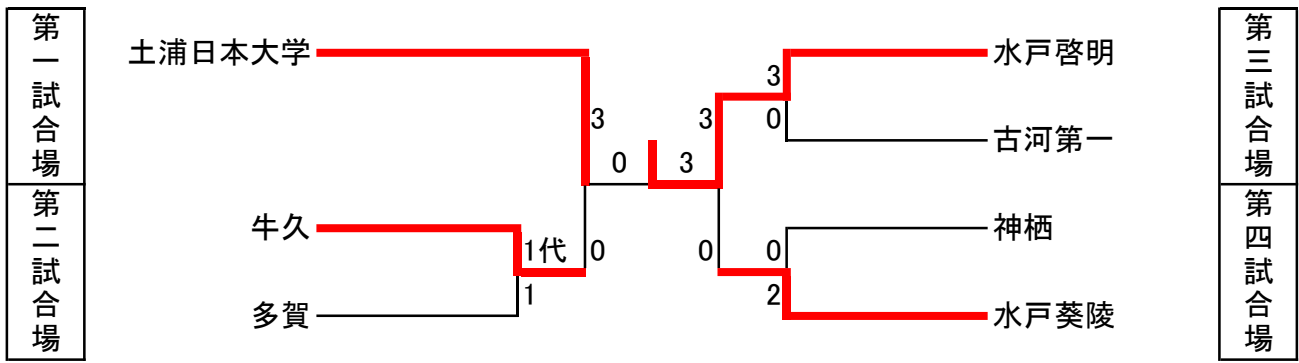

3位決定戦

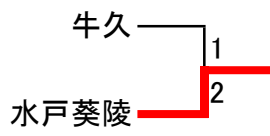

令和4年度新人

女子48kg級

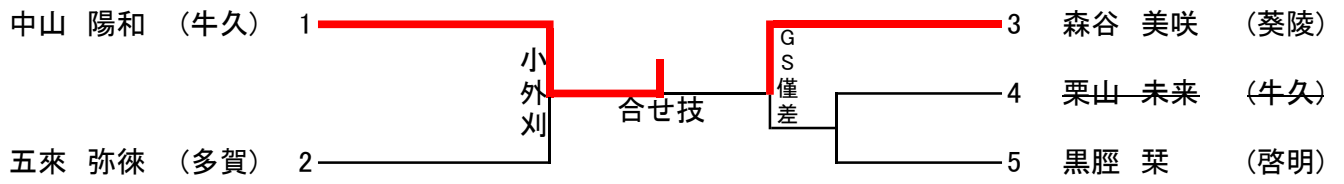

啓明 黒脛(くろはばき)選手の漢字は以下ようになります。



令和4年度新人

女子52kg級

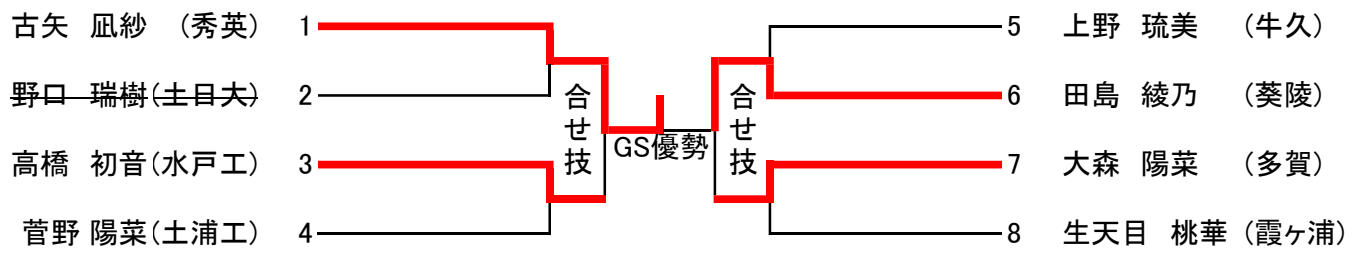

令和4年度新人

女子57kg級

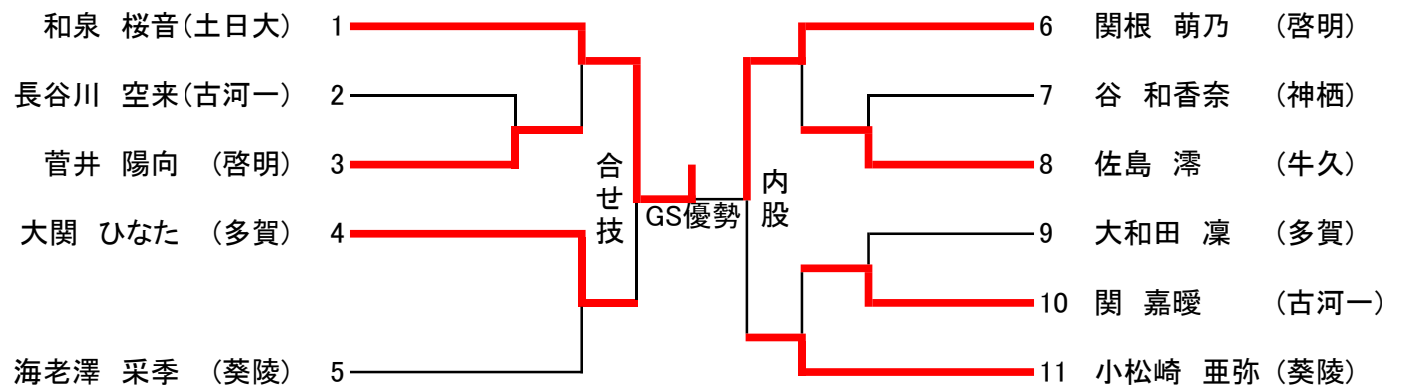

令和4年度新人

女子63kg級

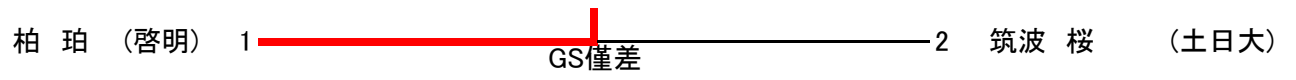

令和4年度新人

女子70kg級

柏 晴 (啓明) 1  2 中里 悠花 (土日大)
袖釣込腰

令和4年度新人

女子78kg級



令和4年度新人

女子78kg超級

大槻 夏鈴 (神栖) 1 ————— 2 松村 明夏 (土日大)

優勢