

男子団体

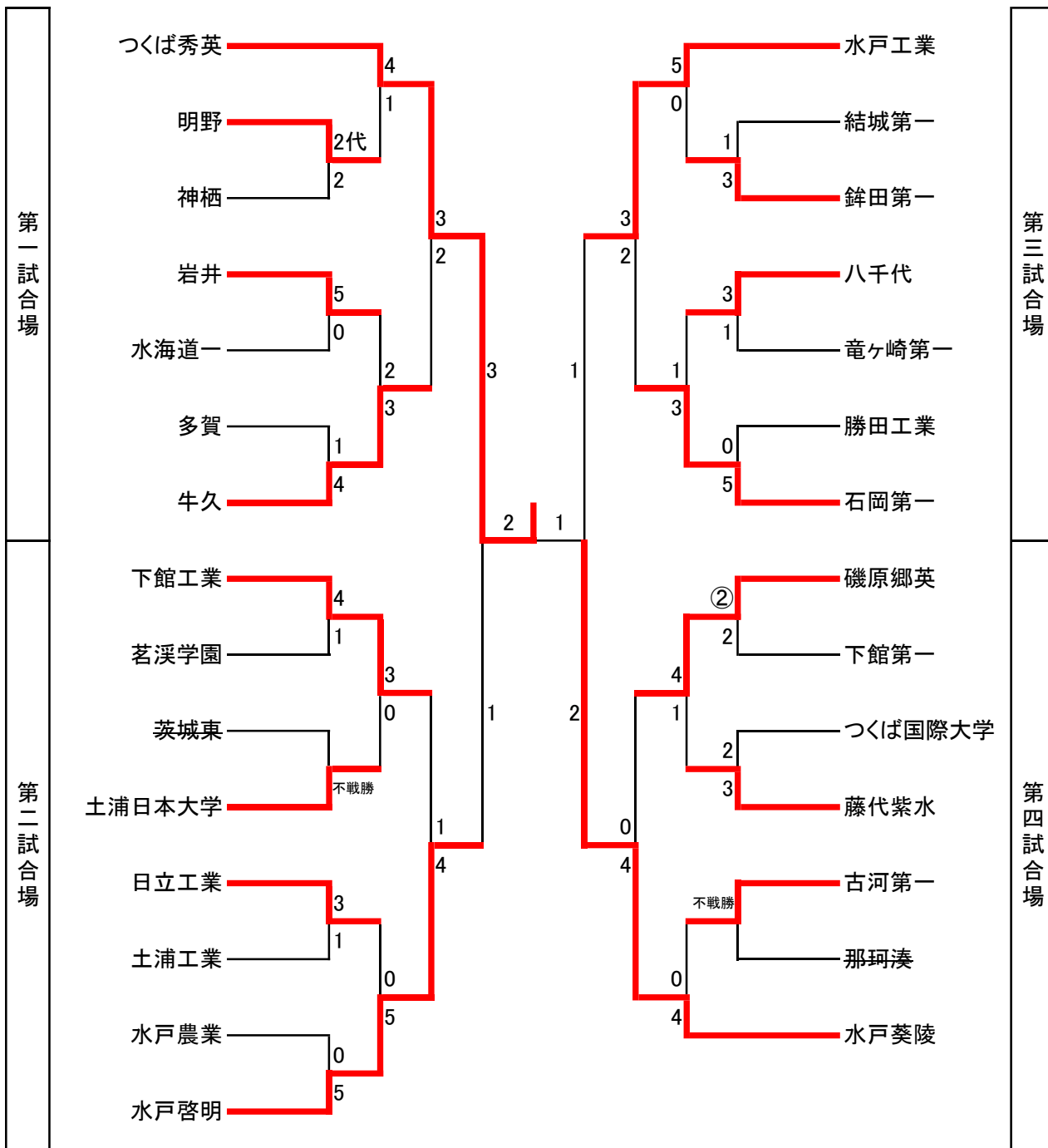

つくば秀英 4
 明野 2代 1
 神栖 2
 岩井 5
 水海道一 0
 多賀 1
 牛久 4
 下館工業 4
 茗溪学園 1
 茨城東 0
 土浦日本大学 不戦勝
 日立工業 3
 土浦工業 1
 水戸農業 0
 水戸啓明 5
 水戸工業 5
 結城第一 1
 鉾田第一 3
 八千代 3
 竜ヶ崎第一 1
 勝田工業 0
 石岡第一 5
 磯原郷英 ②
 下館第一 2
 つくば国際大学 2
 藤代紫水 3
 古河第一 不戦勝
 那珂湊 0
 水戸葵陵 4

男子団体 順位決定戦 リーグ

		1	2	3	4		
		磯原郷英	下館工業	石岡第一	牛久	勝 敗	順 位
1	磯原郷英		0-4	2-3	1-3	0勝3敗0分	8
2	下館工業	4-0		3-2	1-2	2勝1敗0分	6
3	石岡第一	3-2	2-3		0-2	1勝2敗0分	7
4	牛久	3-1	2-1	2-0		3勝0敗0分	5

男子団体

関東大会出場校

順位	学校名	
1	つくば秀英	高校
2	水戸葵陵	高校
3	水戸啓明	高校
4	水戸工業	高校
5	牛久	高校
6	下館工業	高校
7	石岡第一	高校

女子団体

関東大会出場校

順位	学校名	
1	水戸啓明	高校
2	水戸葵陵	高校
3	茗溪学園	高校

男子無差別級

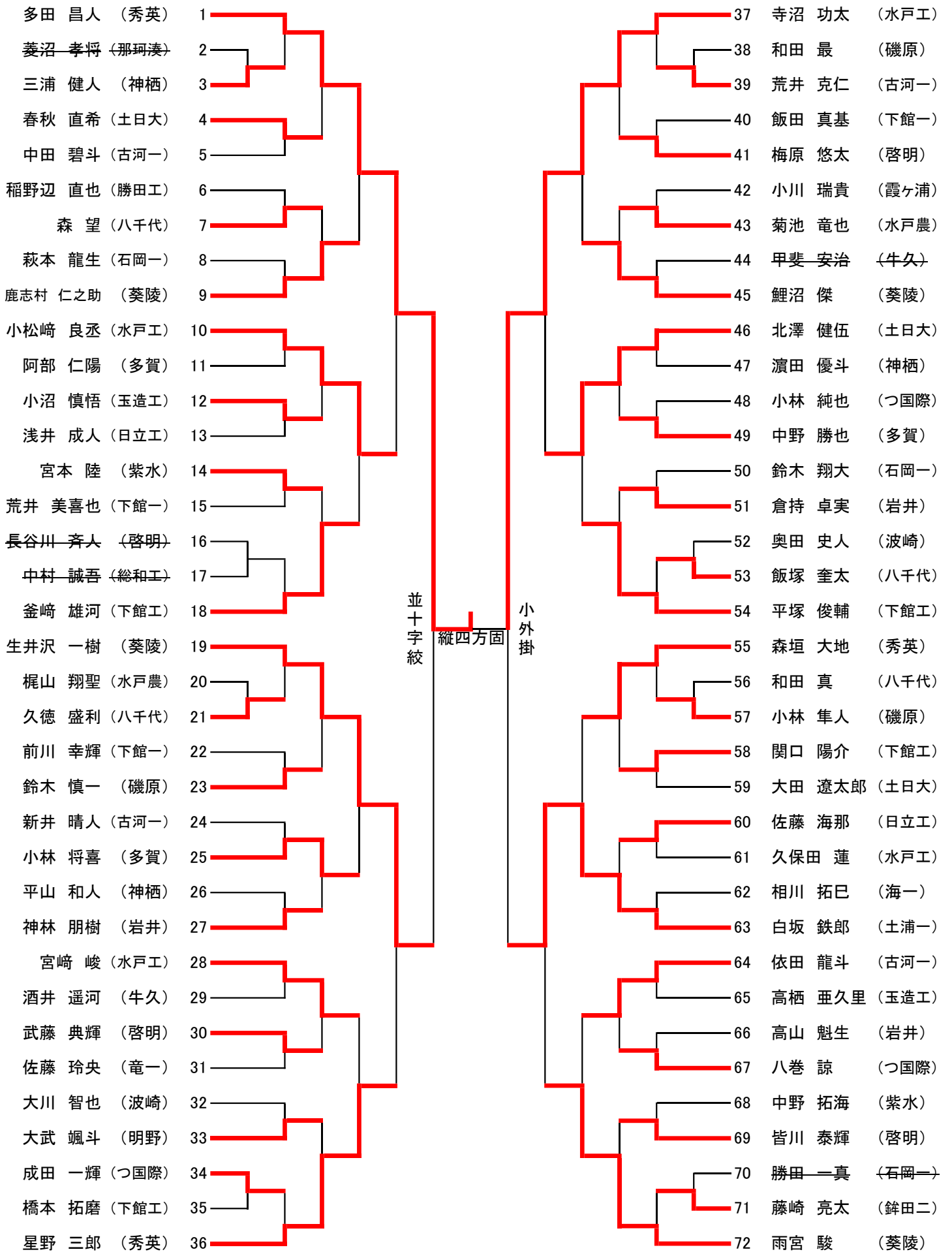

3位決定戦

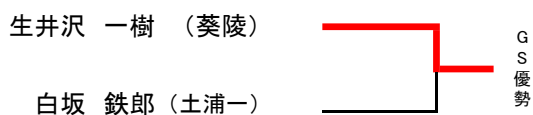

女子団体

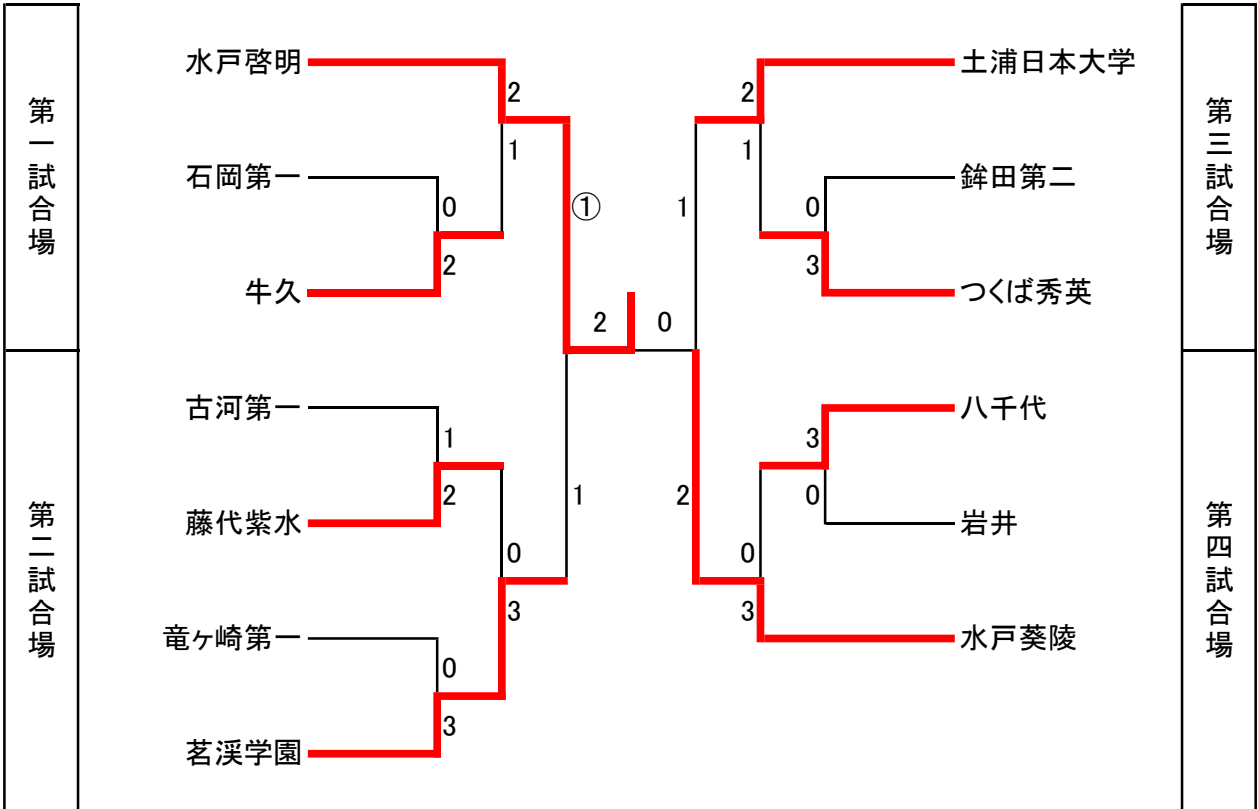

3位決定戦

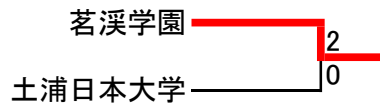

女子48kg級

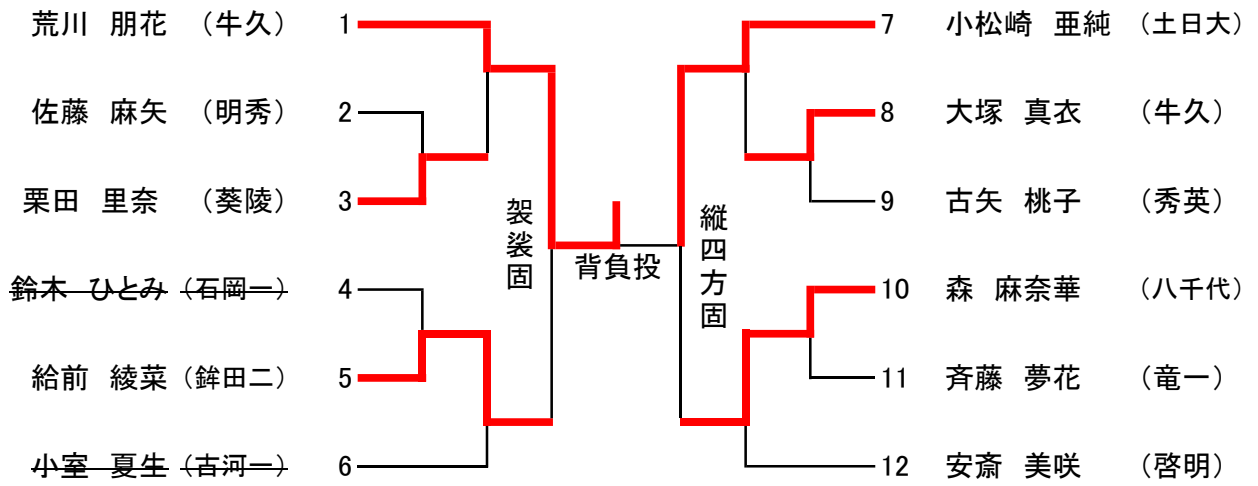

3位決定戦

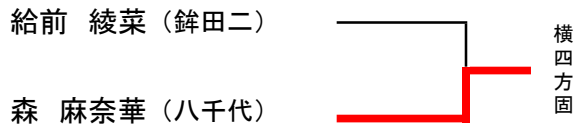

女子52kg級

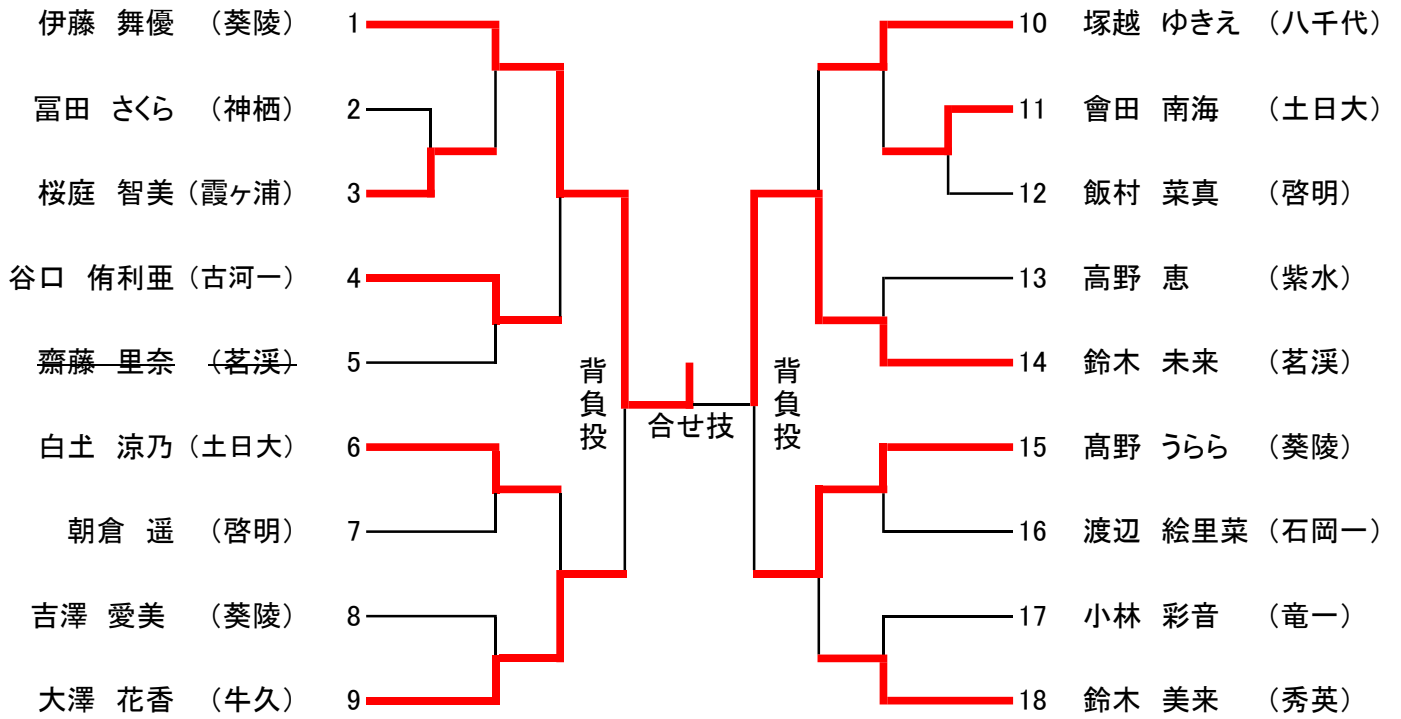

3位決定戦

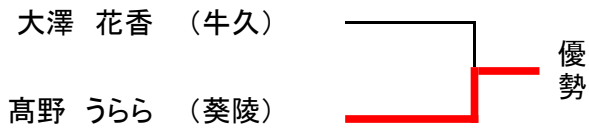

女子57kg級

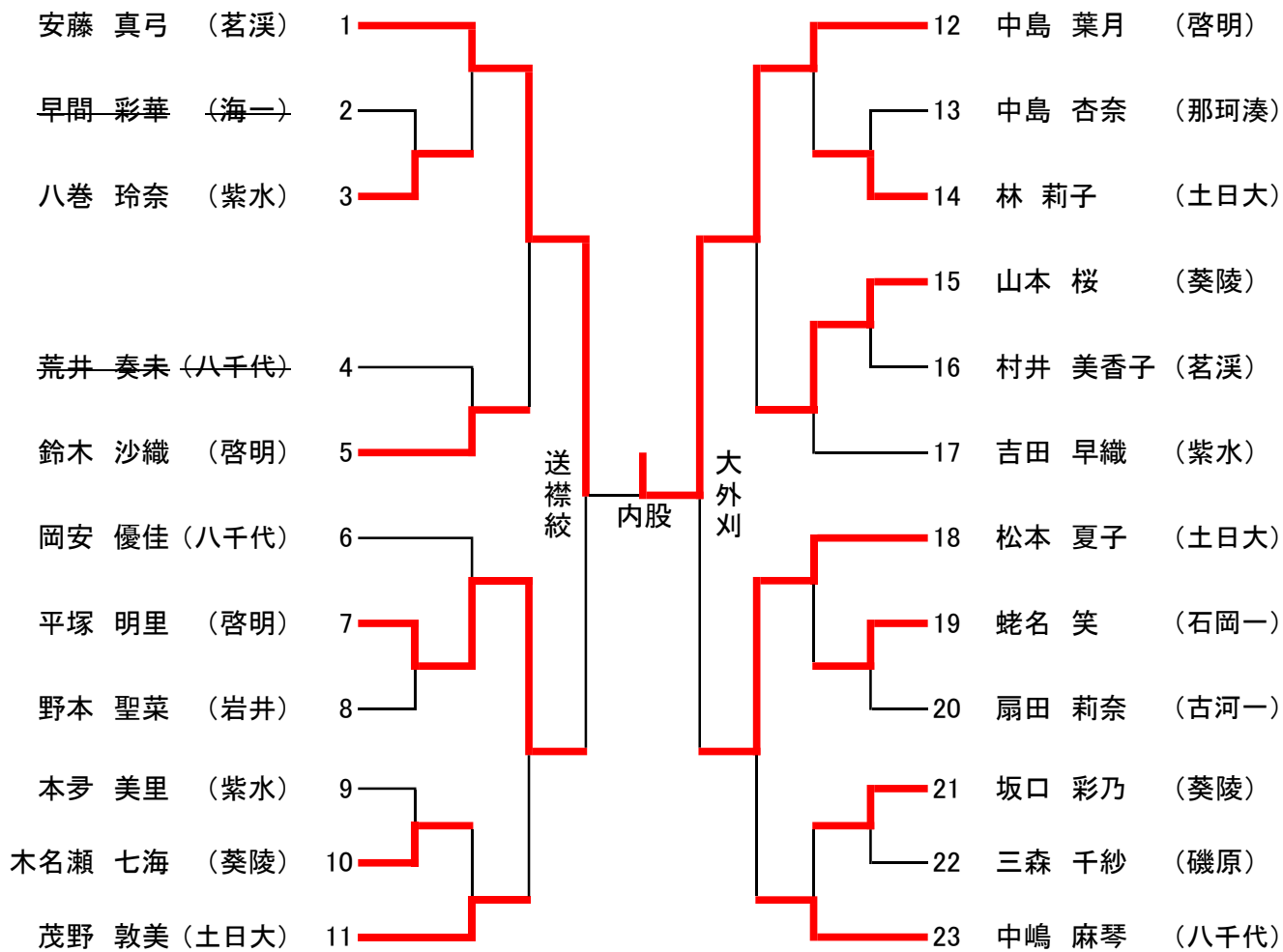

3位決定戦

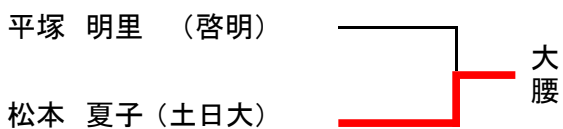

女子63kg級

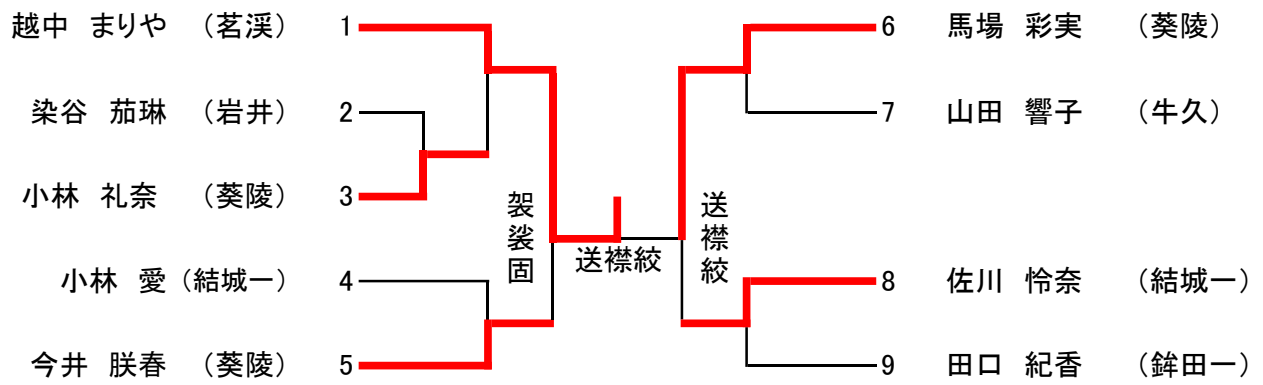

3位決定戦

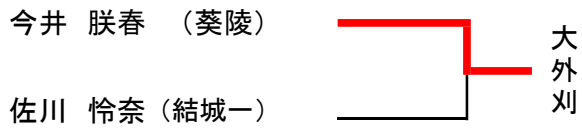

女子70kg級

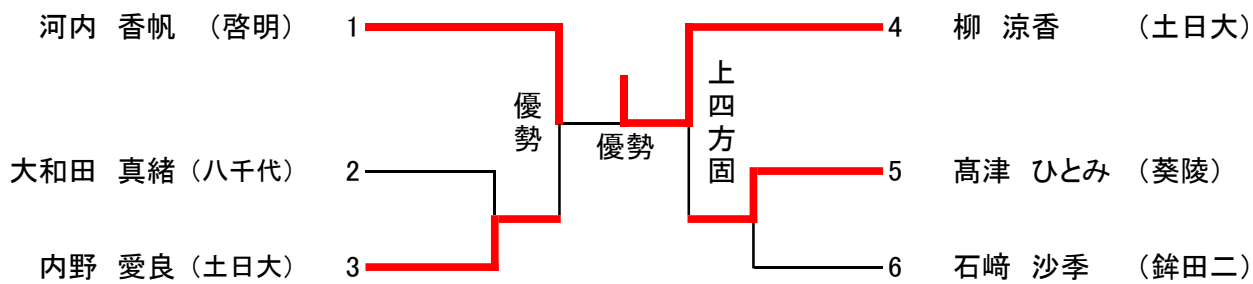

3位決定戦

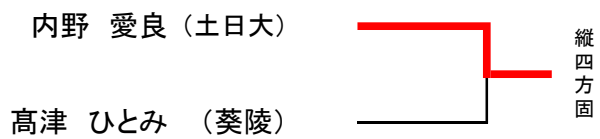

女子78kg級

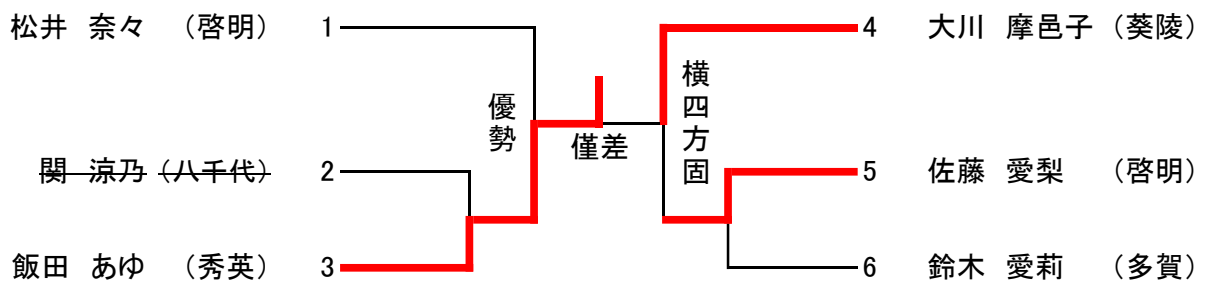

3位決定戦



女子78kg超級

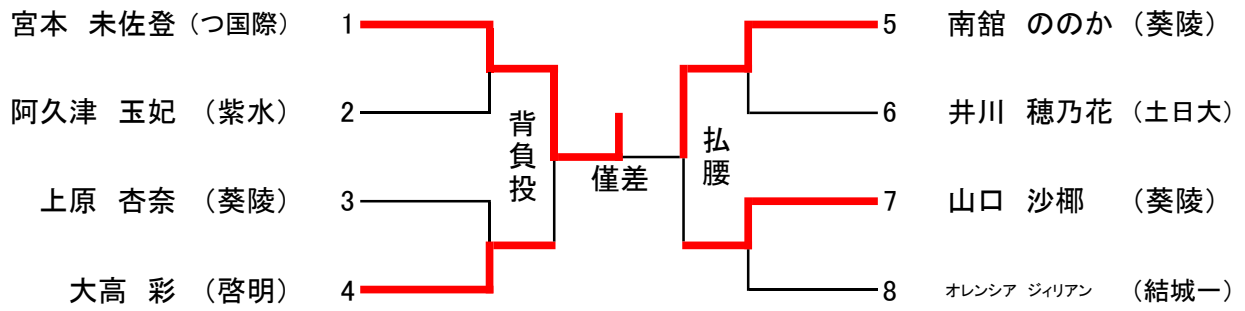

3位決定戦

