

男子団体

第一試合場
第二試合場

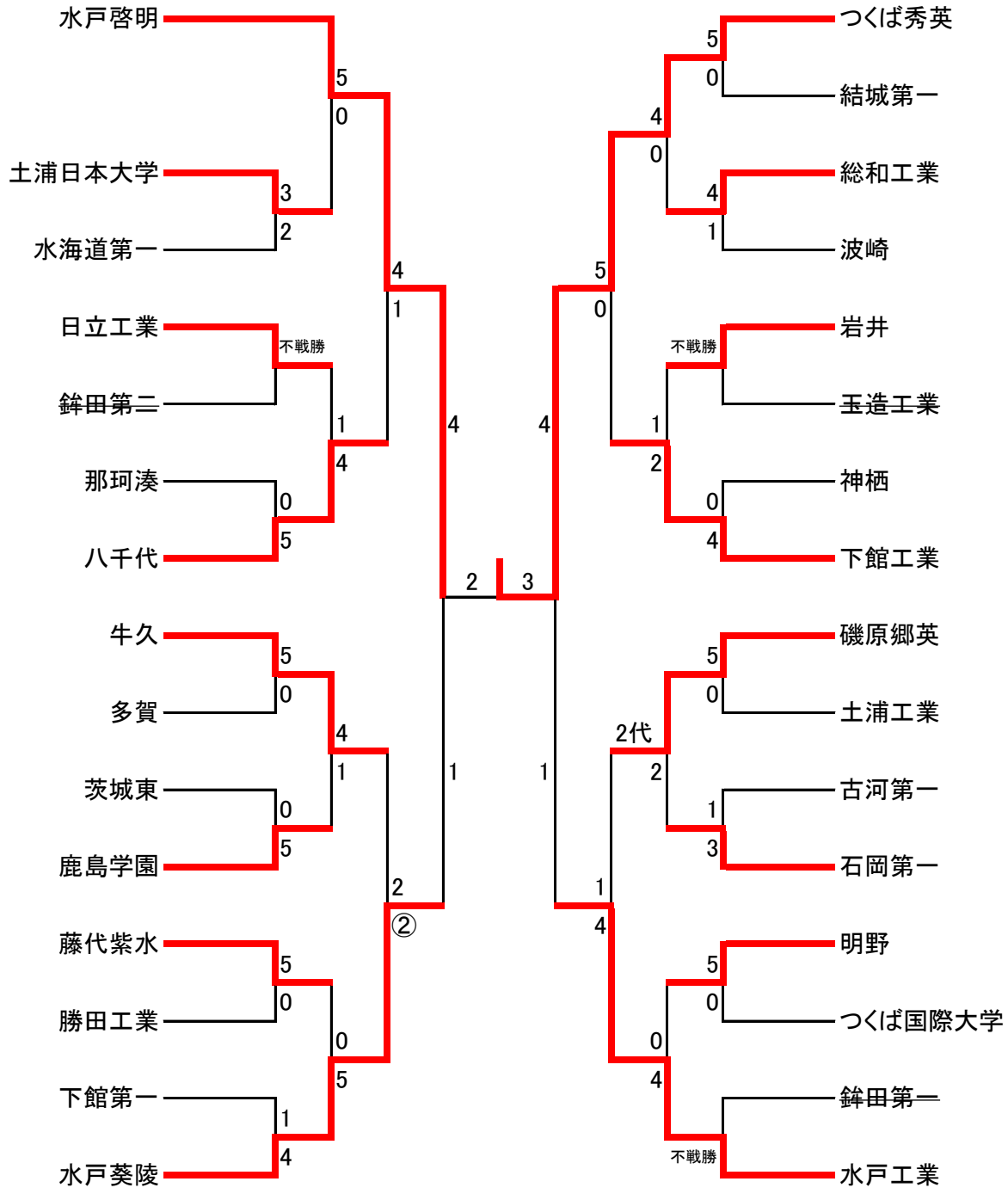

第三試合場
第四試合場

3位決定戦

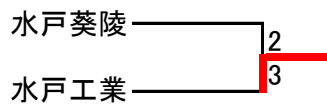

男子団体 順位決定戦 リーグ

		A	B	C	D		
		牛久	磯原郷英	下館工業	八千代	勝 敗	順 位
A	牛久		3-2	2-3	3-1	2勝1敗 分	5
B	磯原郷英	2-3		3-2	1-2	1勝2敗 分	7
C	下館工業	3-2	2-3		②-2	2勝1敗 分	6
D	八千代	1-3	2-1	2-②		1勝2敗 分	8

男子団体
関東大会出場校

順位	学校名
1	つくば秀英 高校
2	水戸啓明 高校
3	水戸工業 高校
4	水戸葵陵 高校
5	牛久 高校
6	下館工業 高校
7	磯原郷英 高校

女子団体
関東大会出場校

順位	学校名
1	土浦日本大学 高校
2	茗溪学園 高校
3	つくば秀英 高校

男子無差別級

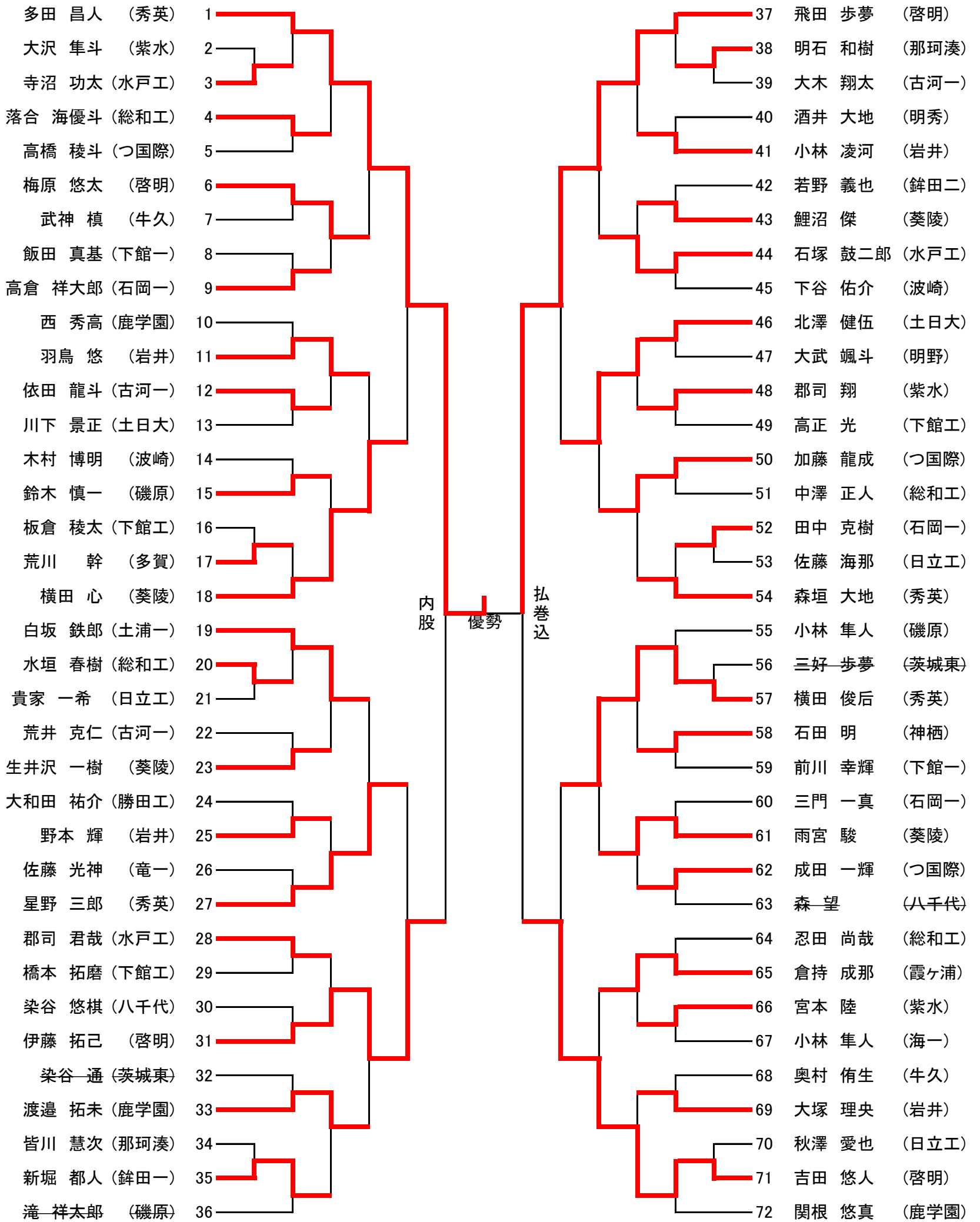

3位決定戦



女子団体

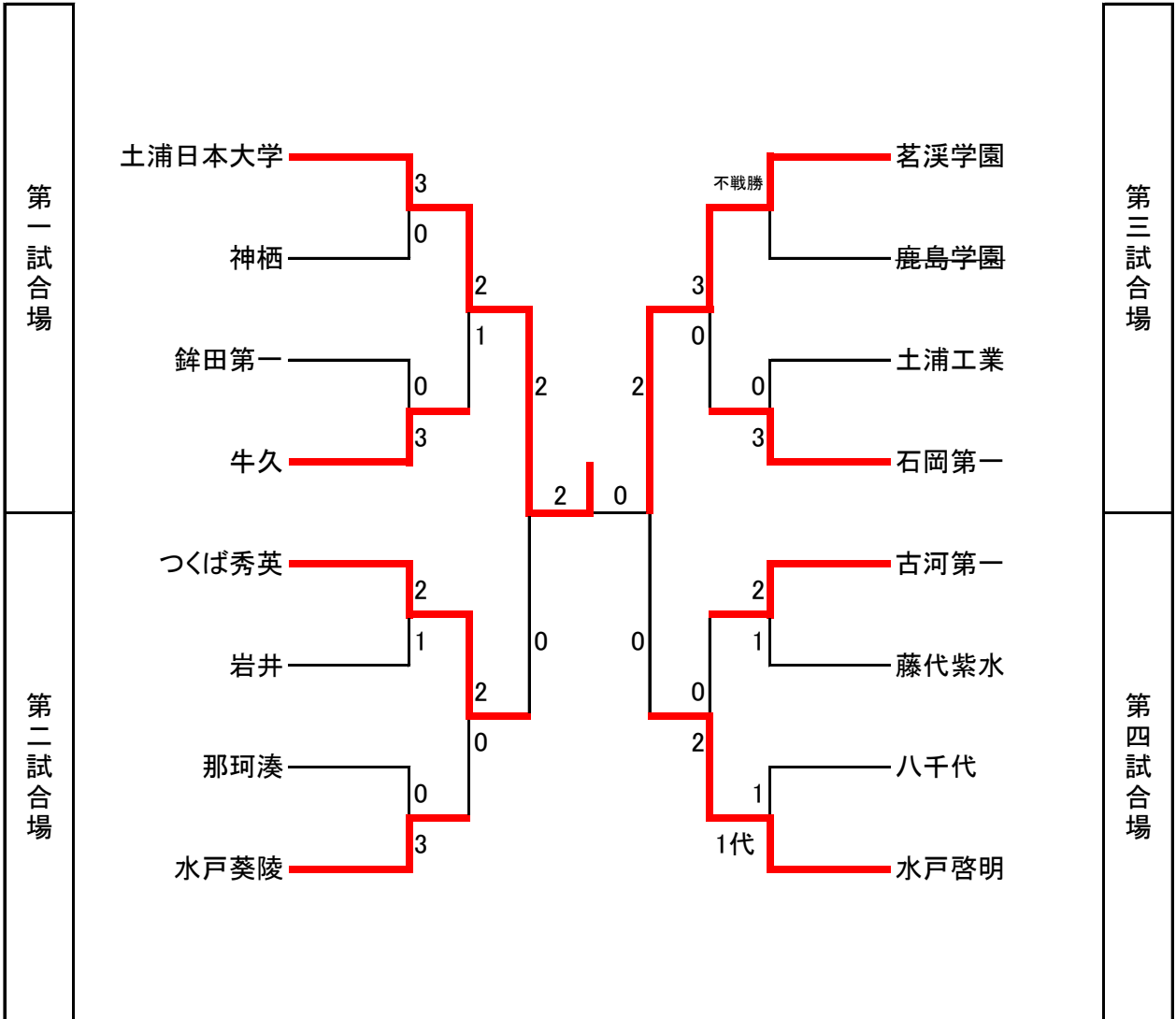

3位決定戦
 つくば秀英 1
 水戸啓明 0

女子48kg級

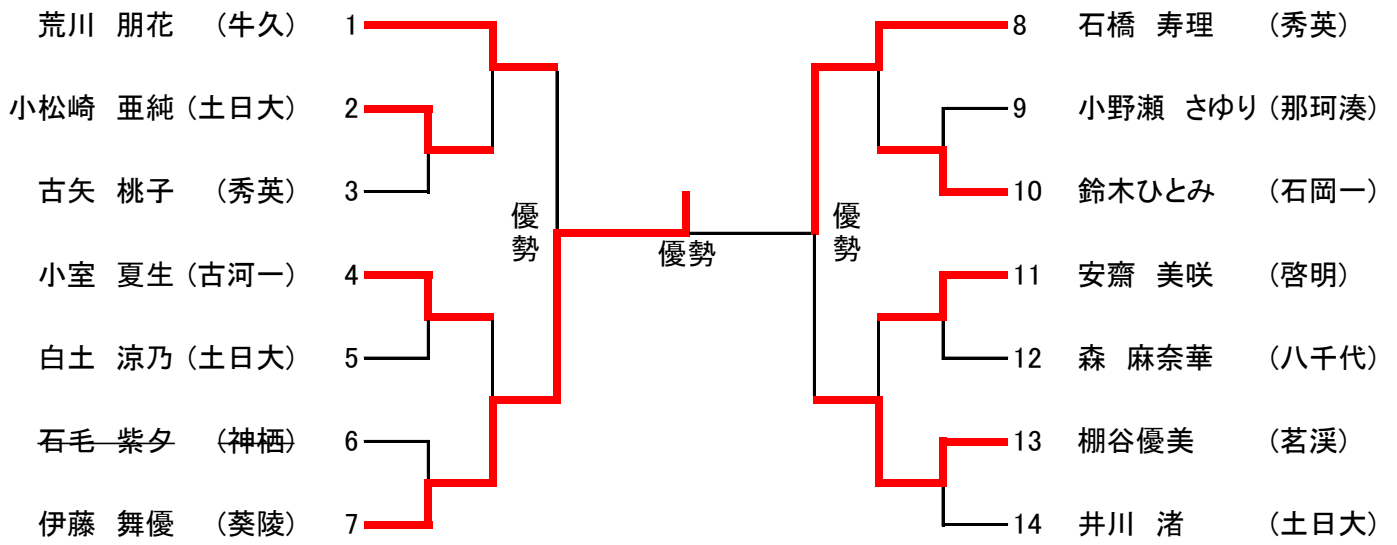

3位決定戦

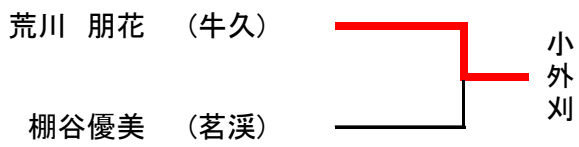

女子52kg級

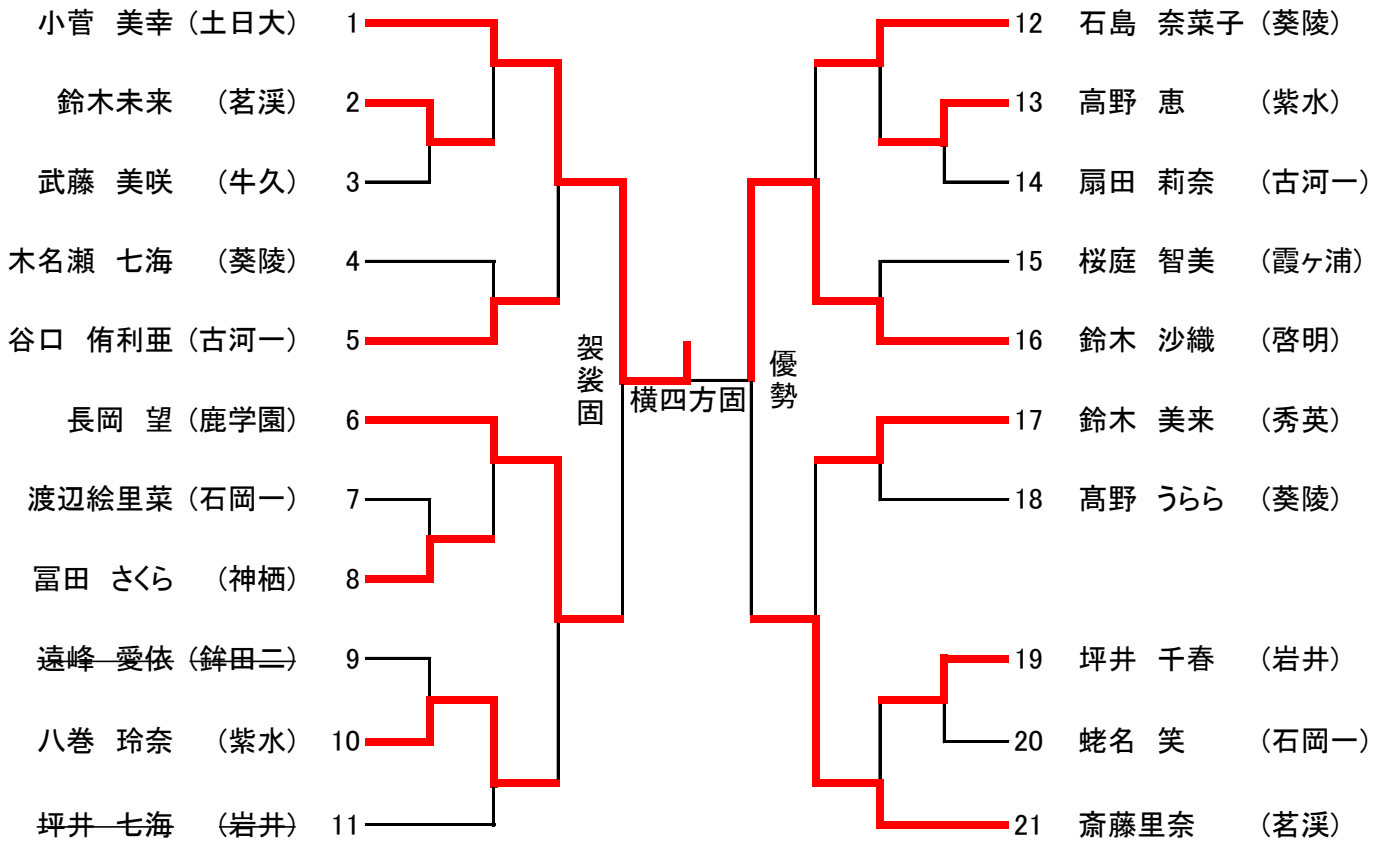

3位決定戦

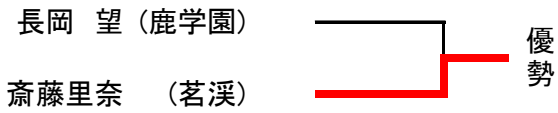

女子57kg級

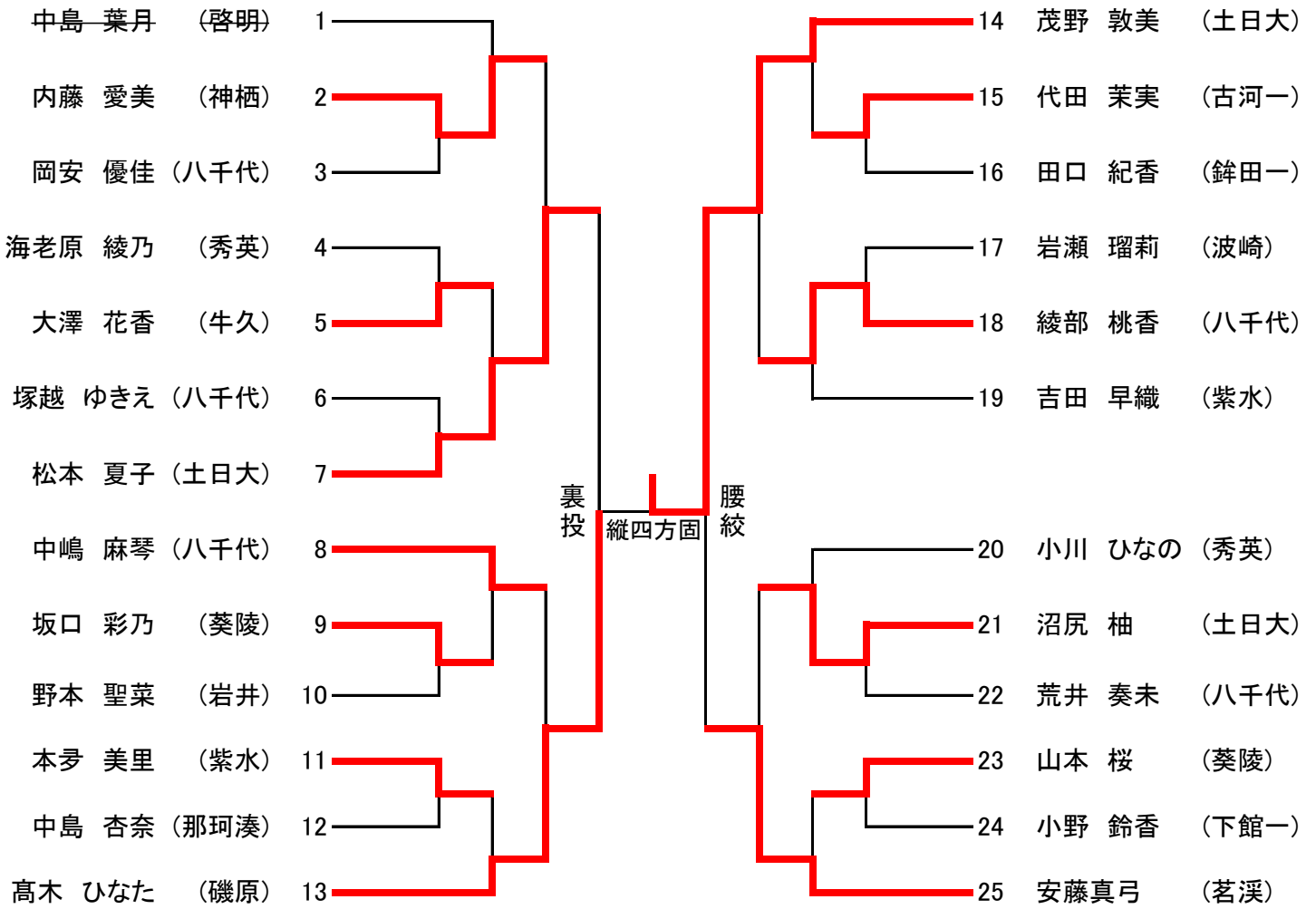

3位決定戦

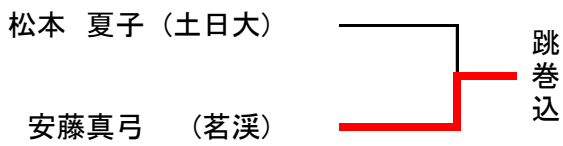

女子63kg級

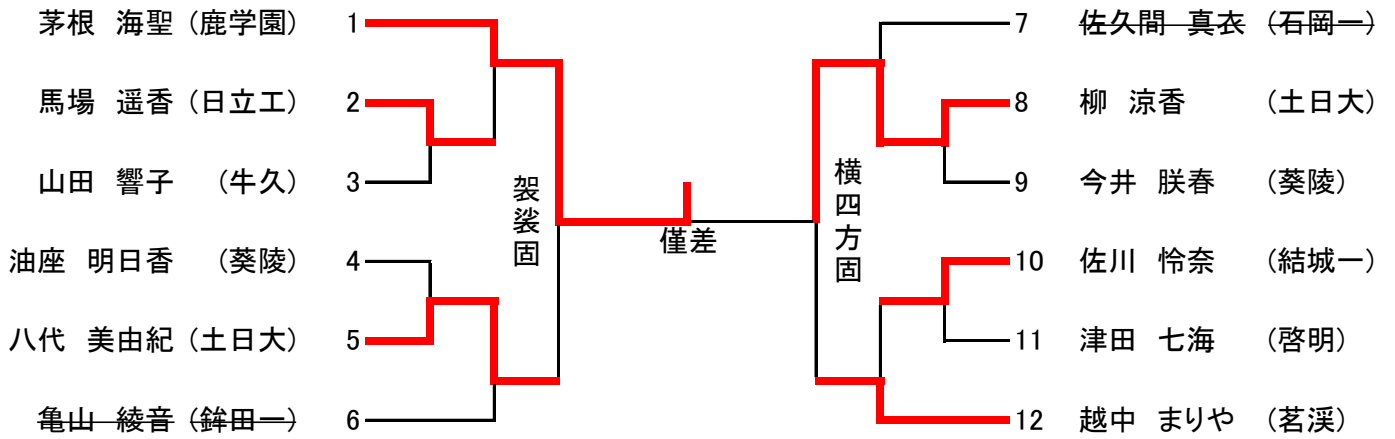

3位決定戦

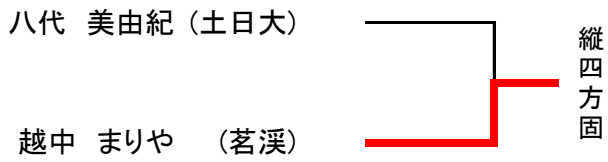

女子70kg級

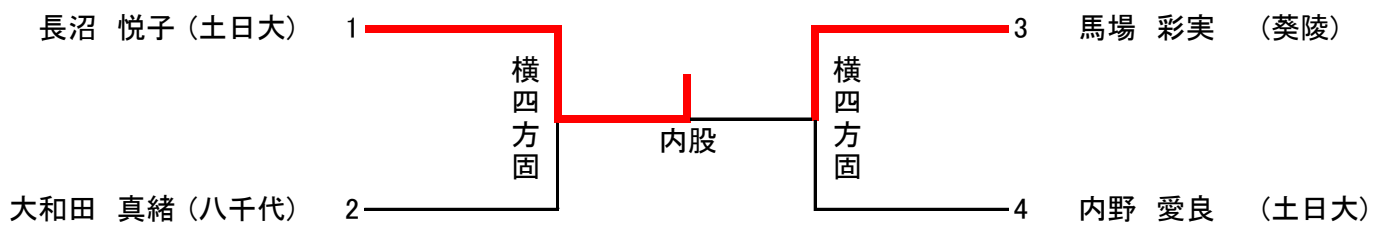

3位決定戦

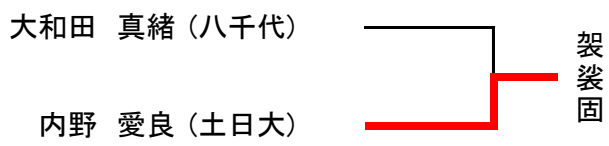

女子78kg級

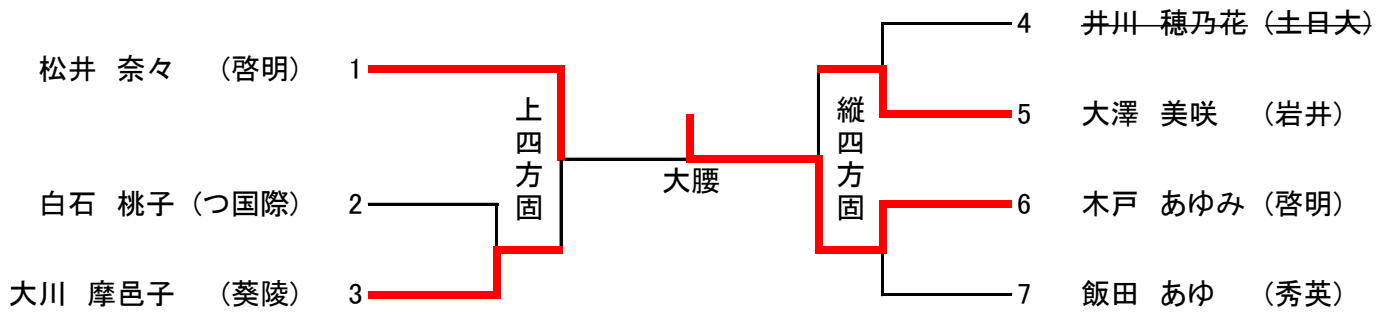

3位決定戦

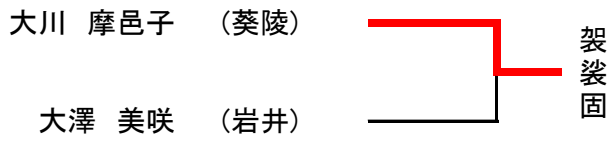

女子78kg超級

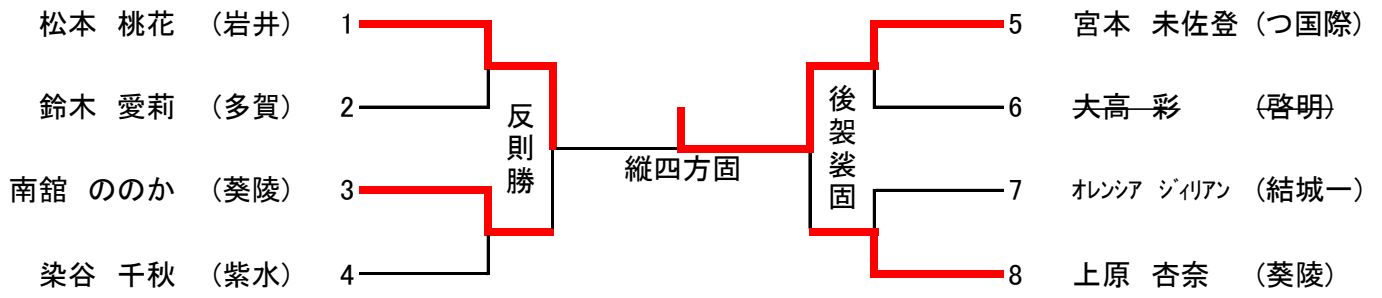

3位決定戦

