

男子団体

第一試合場  
第二試合場

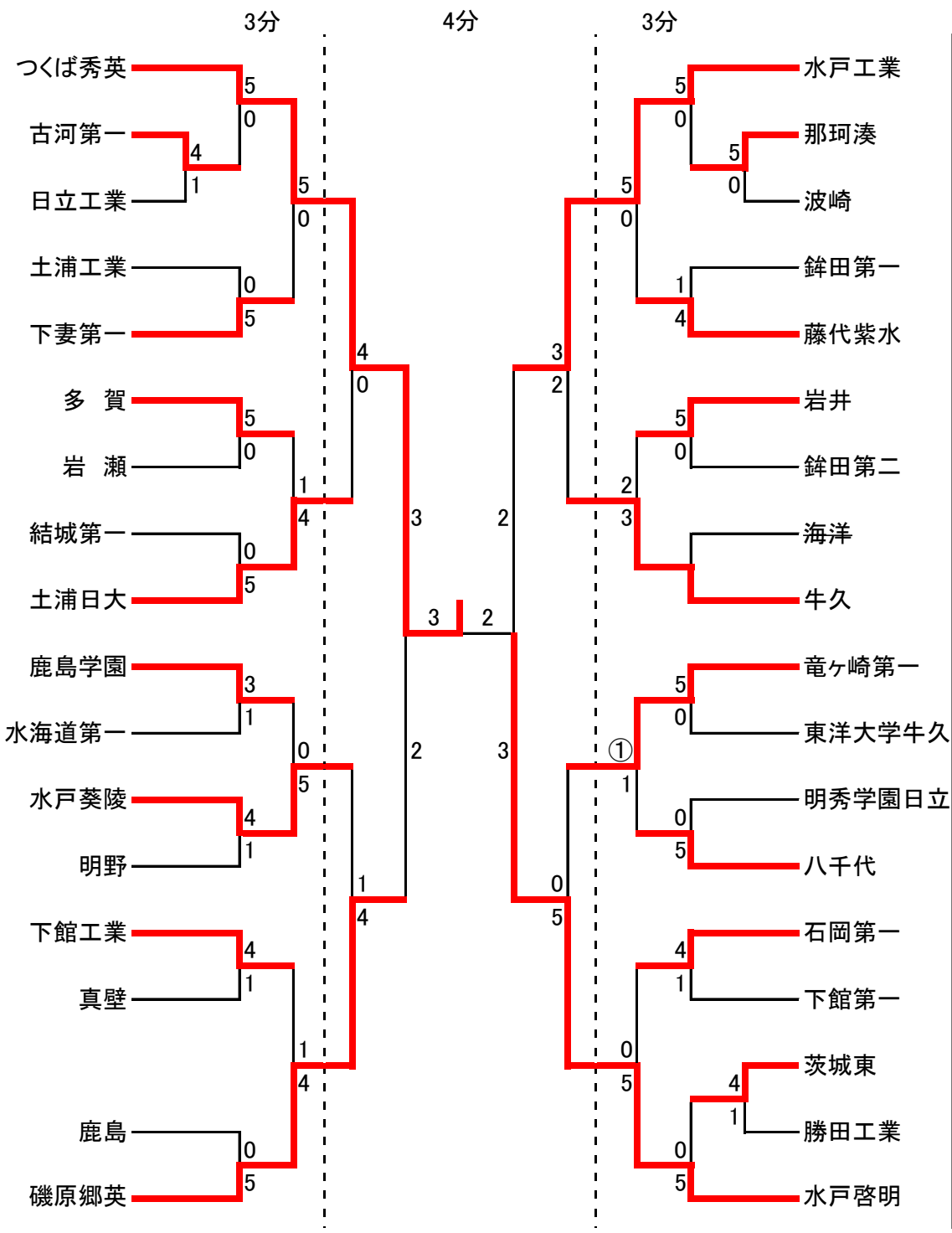

# 男子団体 順位決定戦 リーグ

		1	2	3	4		
		土浦日大	水戸葵陵	牛久	竜ヶ崎第一	勝 敗	順 位
1	土浦日大		3-2	2-3	3-2	2勝 1敗 分	7
2	水戸葵陵	2-3		②-2	4-1	2勝 1敗 分	6
3	牛久	3-2	2-②		4-1	2勝 1敗 分	5
4	竜ヶ崎第一	2-3	1-4	1-4		0勝 3敗 分	8

## 関東大会出場校

男子	学校名	
1	つくば秀英	高校
2	水戸啓明	高校
3	磯原郷英	高校
4	水戸工業	高校
5	牛久	高校
6	水戸葵陵	高校
7	土浦日大	高校

女子	学校名	
1	水戸葵陵	高校
2	土浦日大	高校
3	牛久	高校

男子無差別級

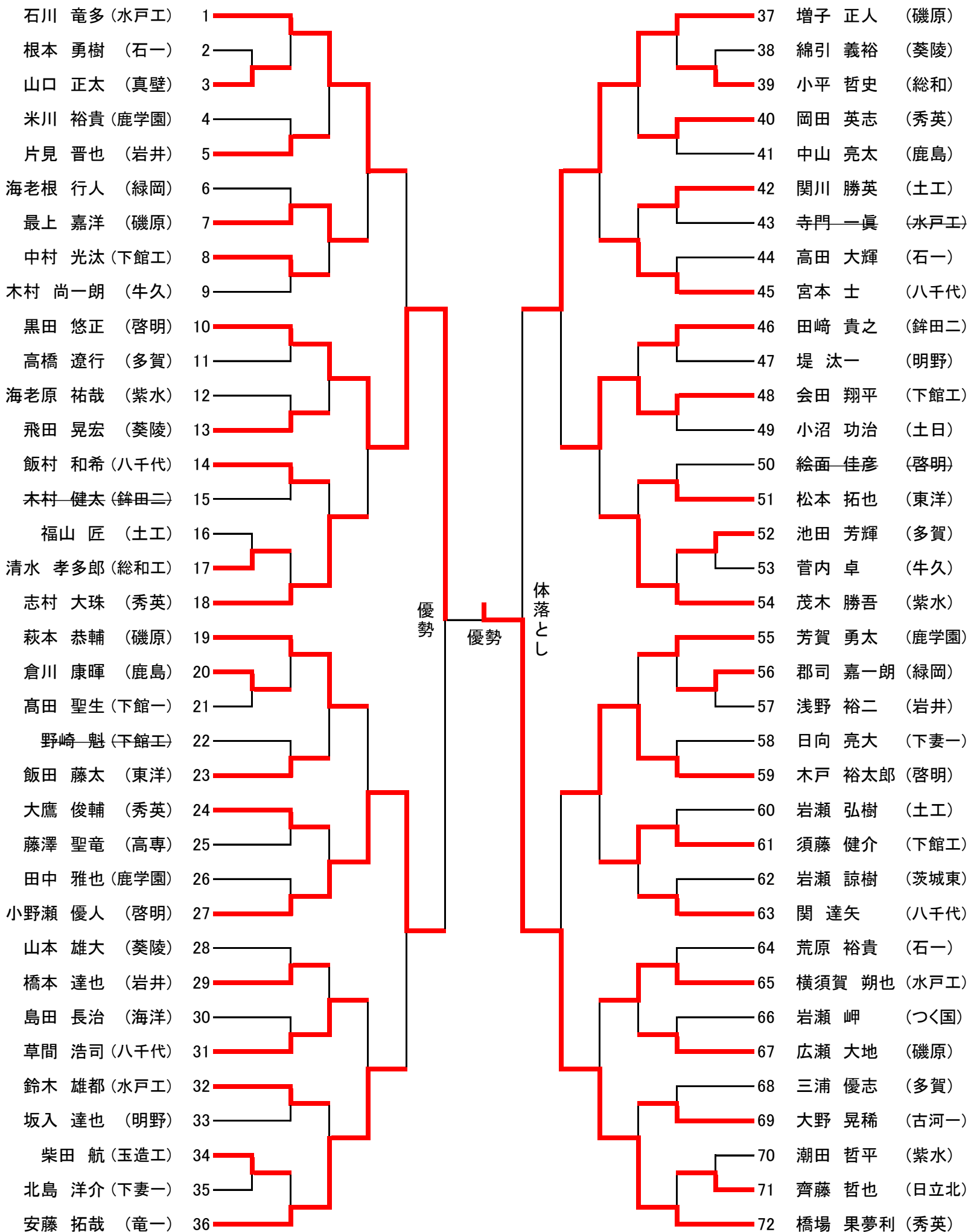

3位決定戦

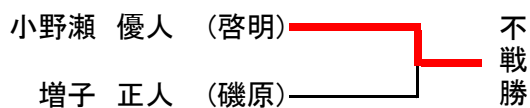

女子団体

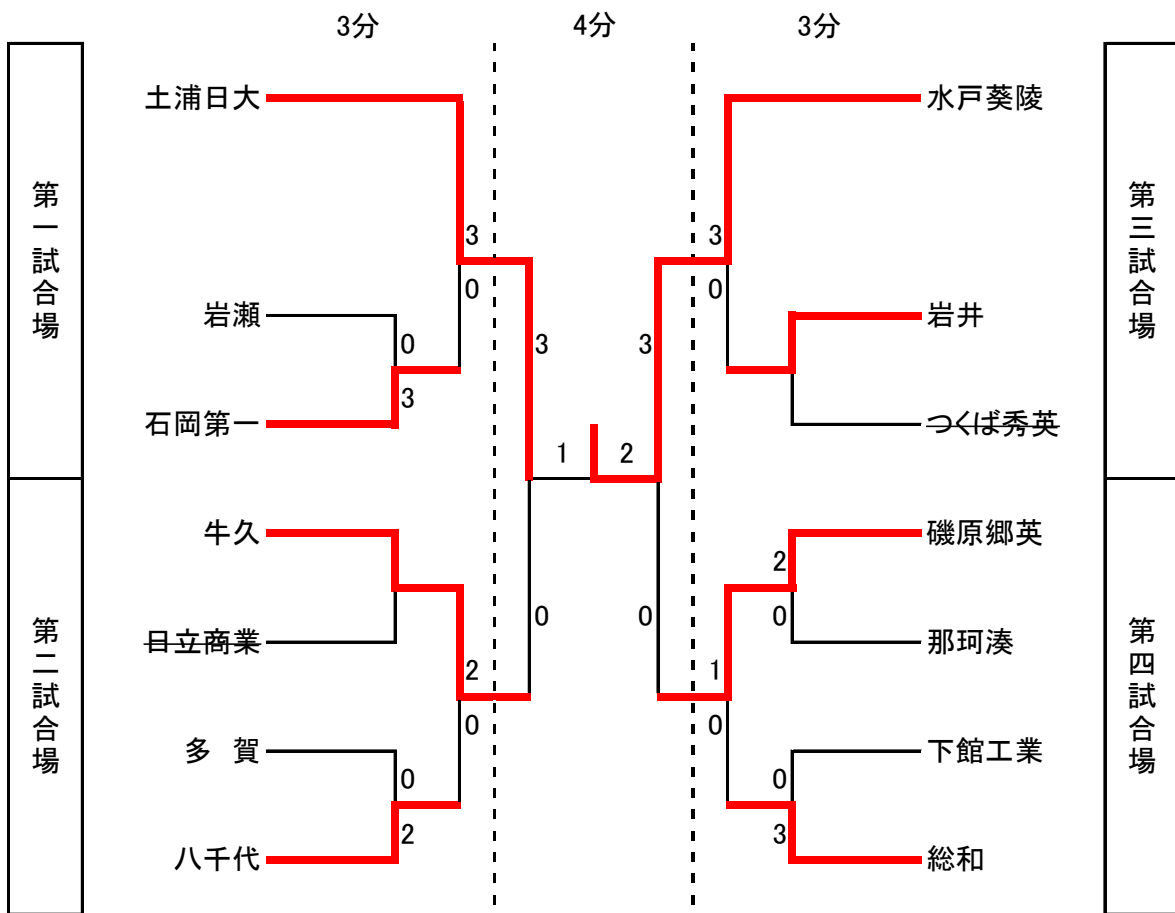

3位決定戦

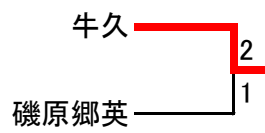

女子48kg級

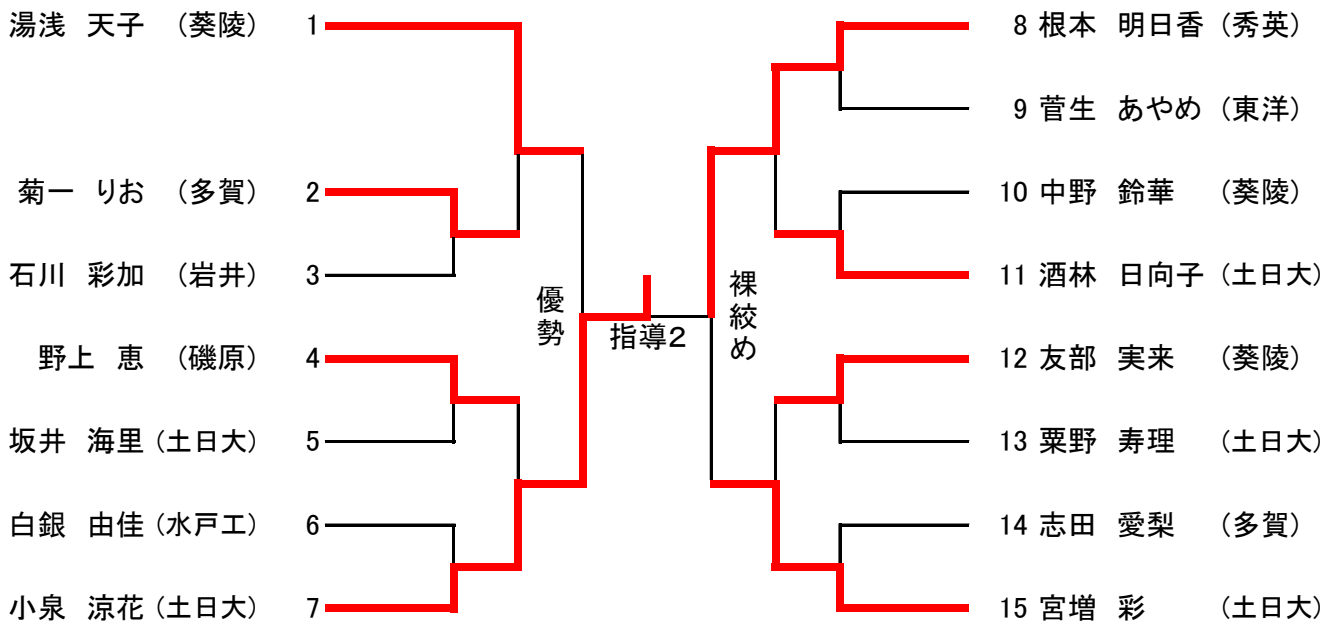

3位決定戦

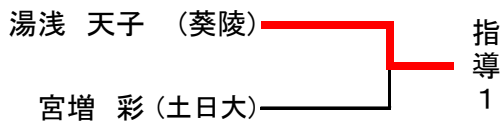

女子52kg級

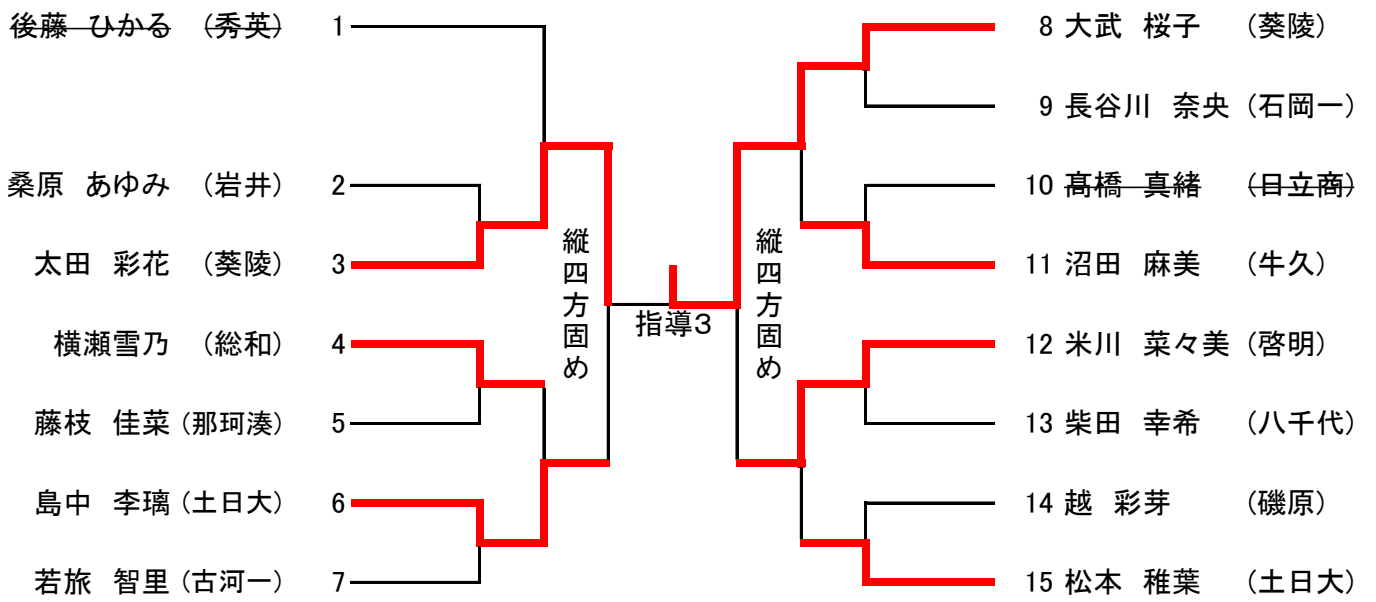

3位決定戦

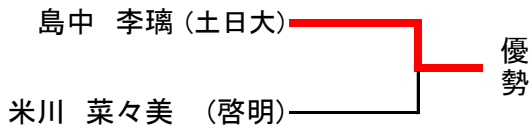

女子57kg級

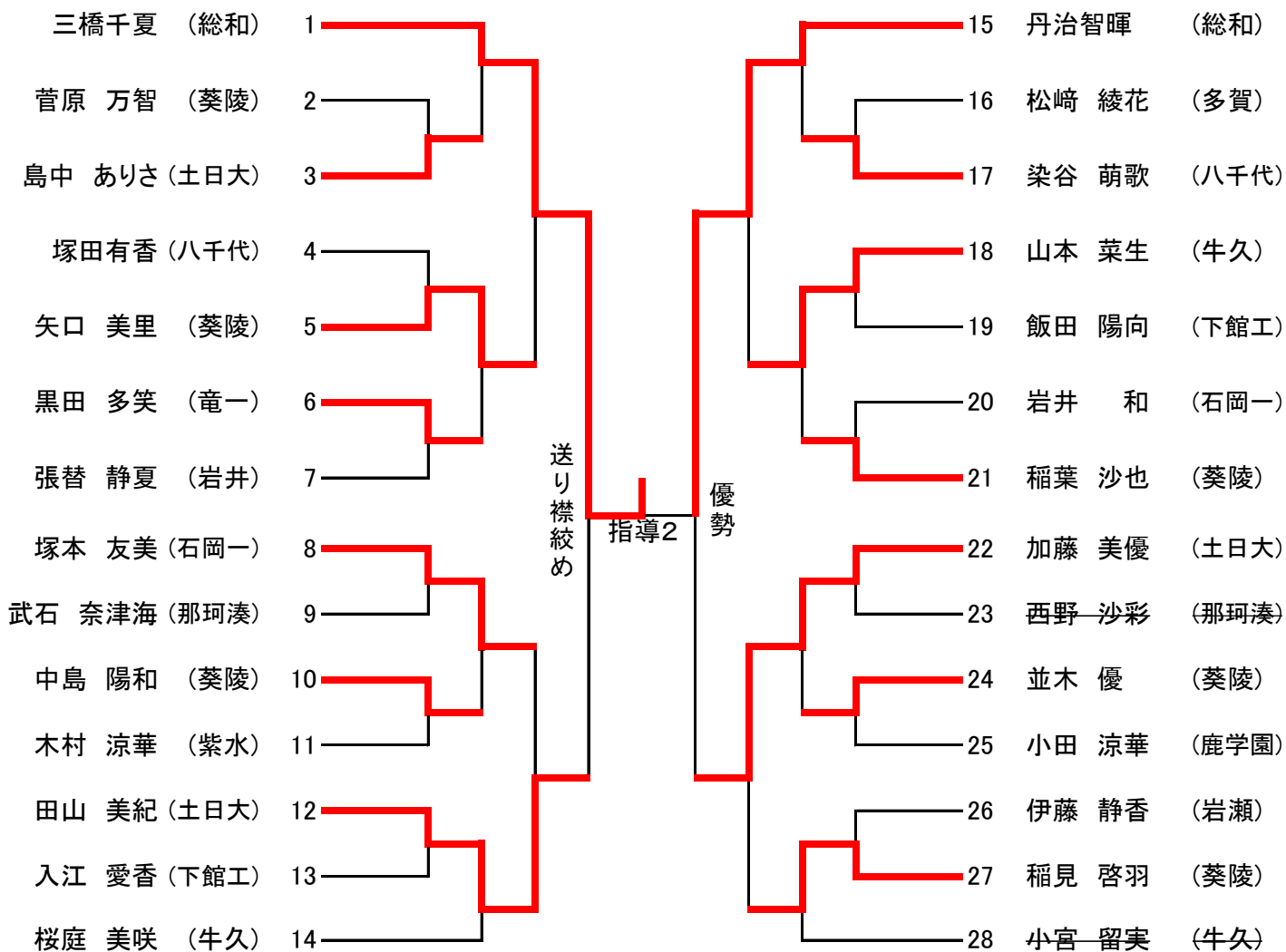

3位決定戦

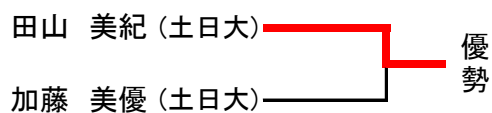

女子63kg級

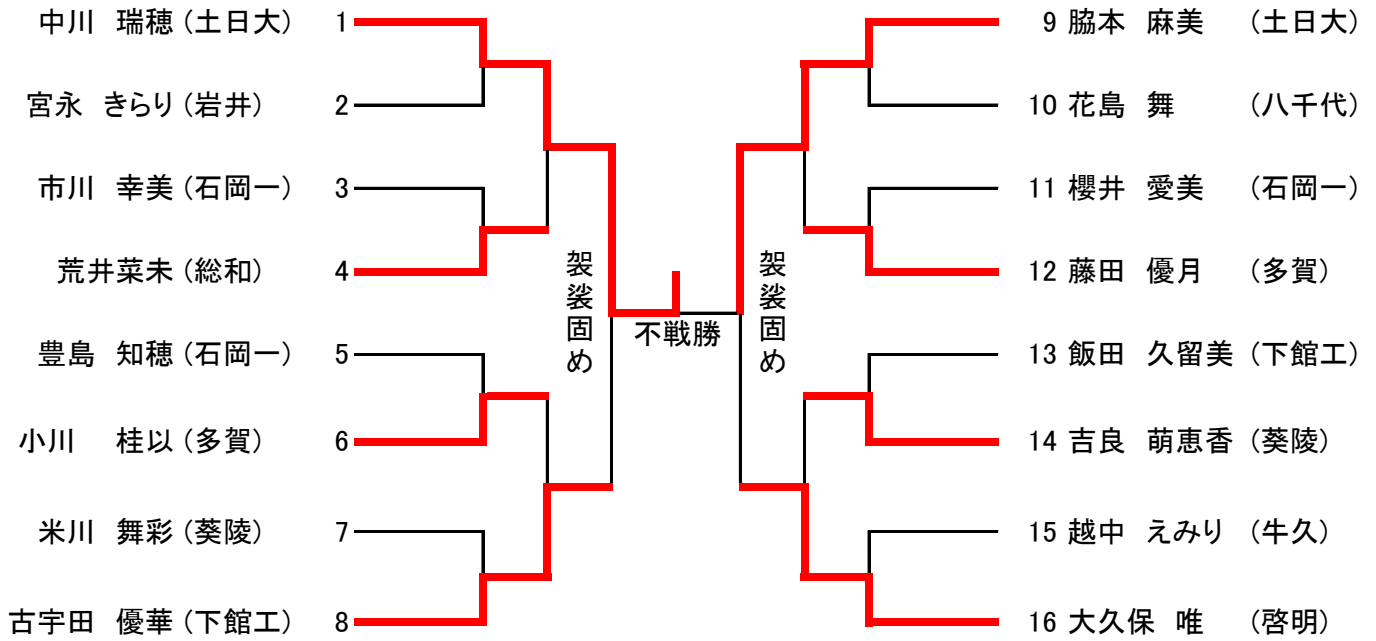

3位決定戦

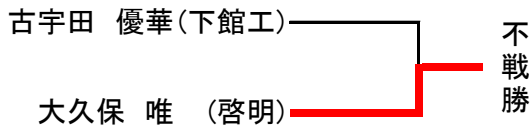



女子70kg級

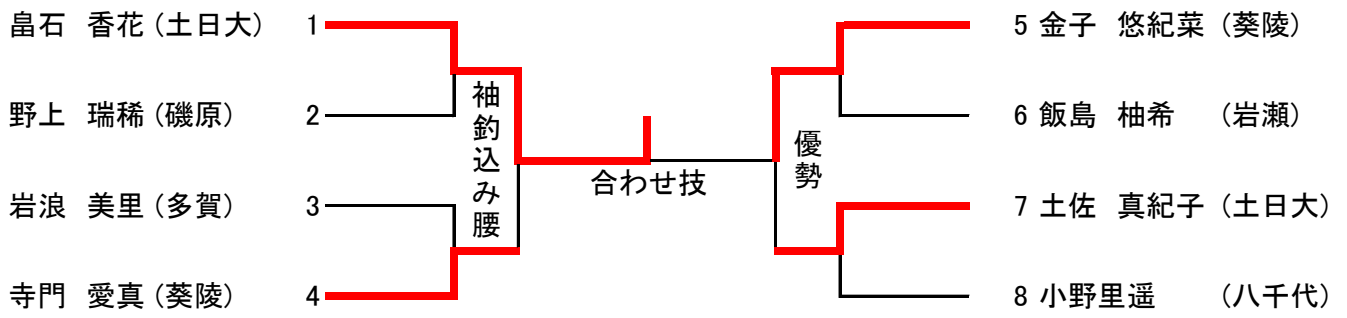

3位決定戦

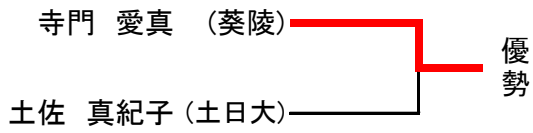

女子78kg級

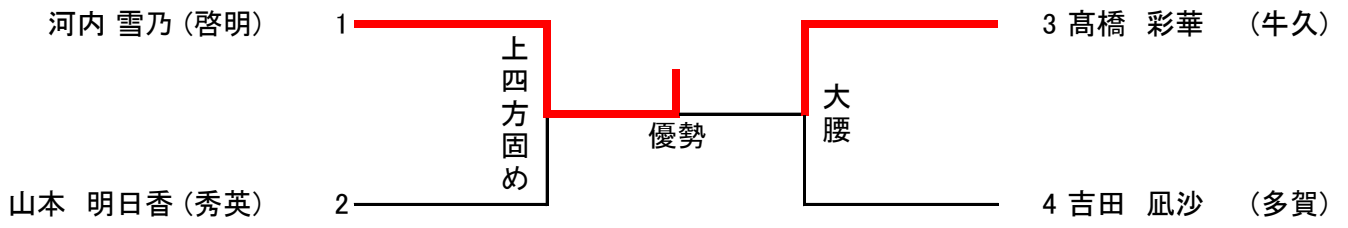

3位決定戦

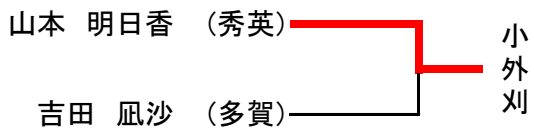

女子78kg超級

