

男子団体戦

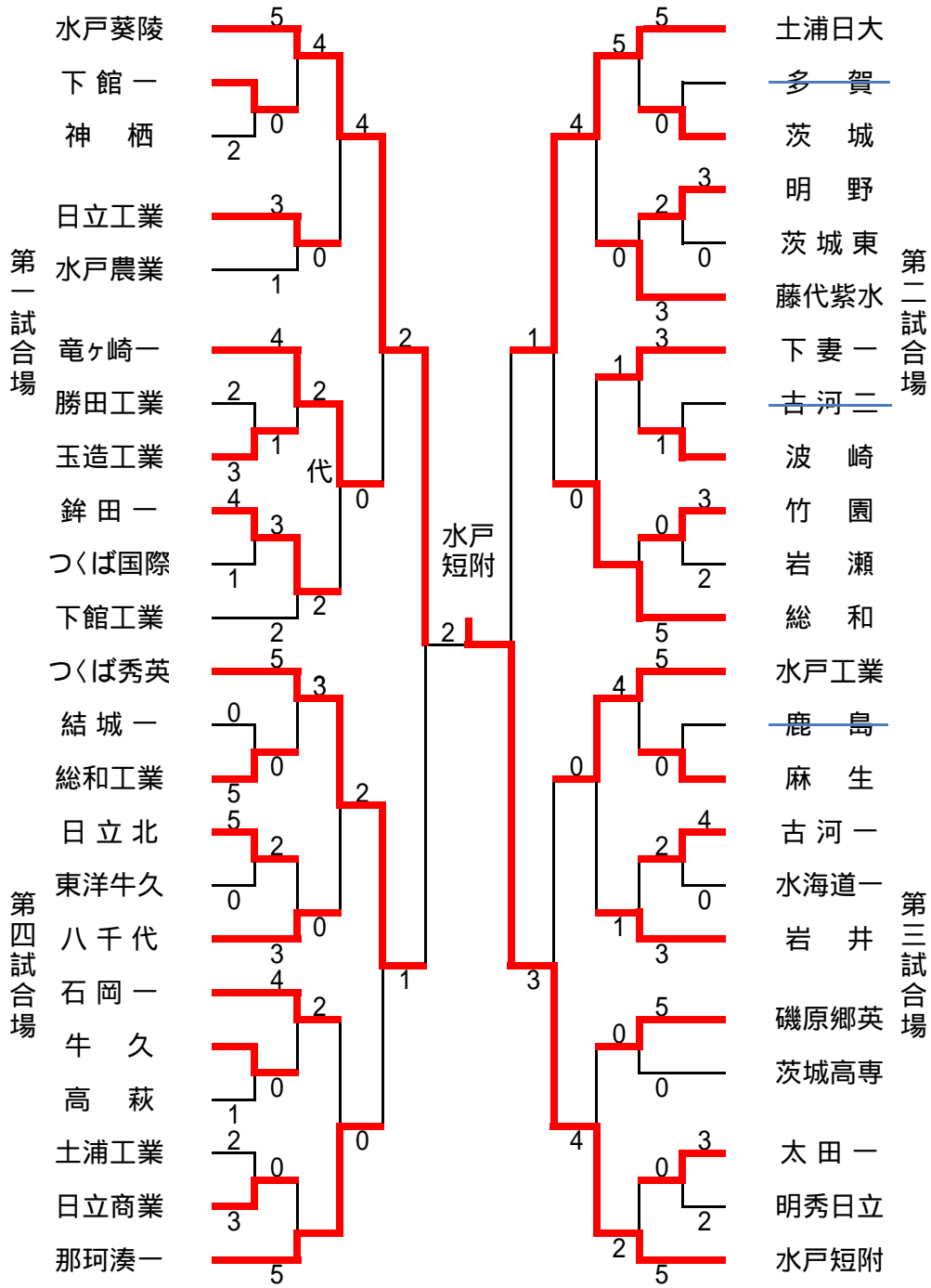

男子個人戦60kg級

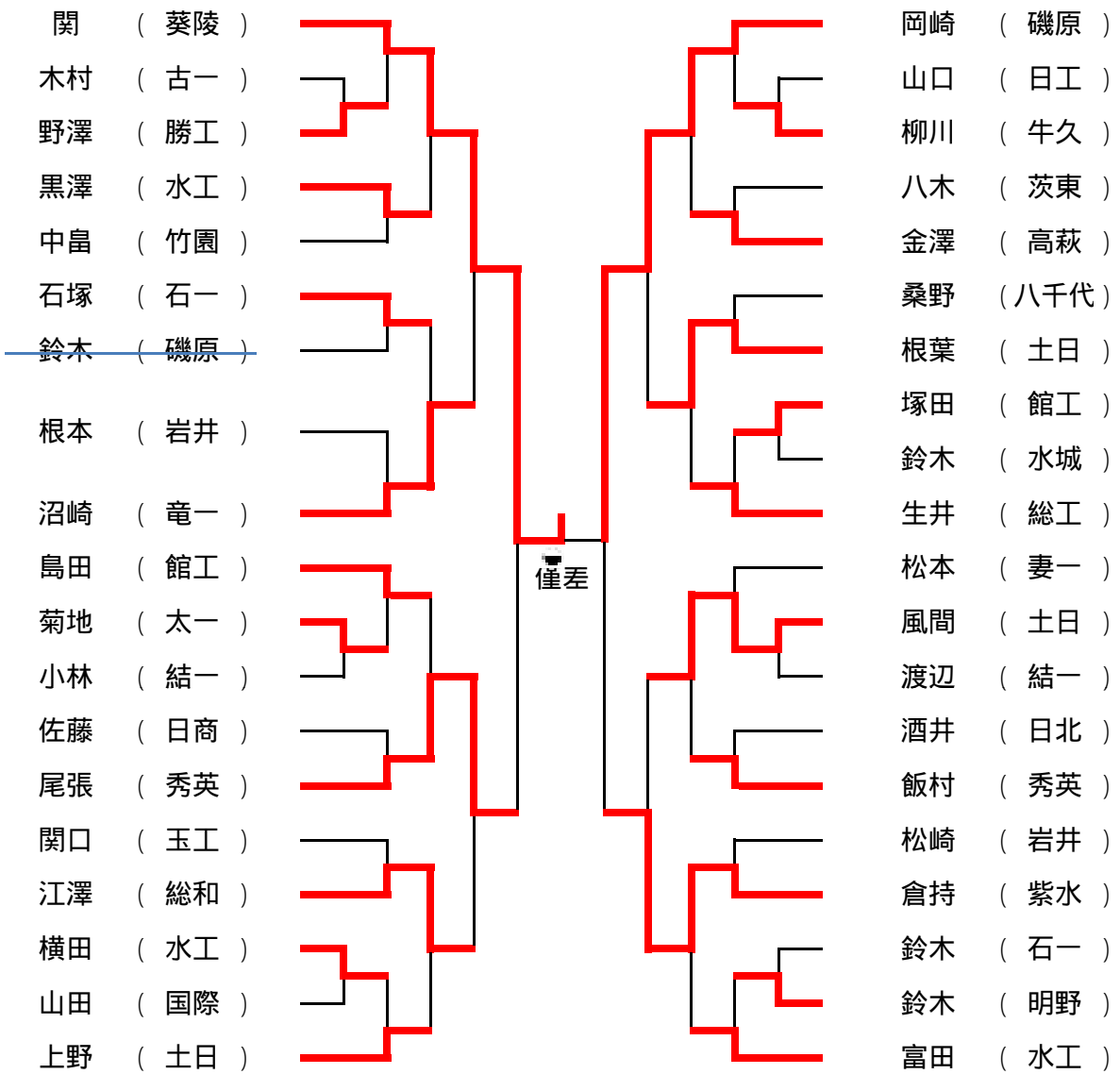

決勝戦



男子個人戦60kg級

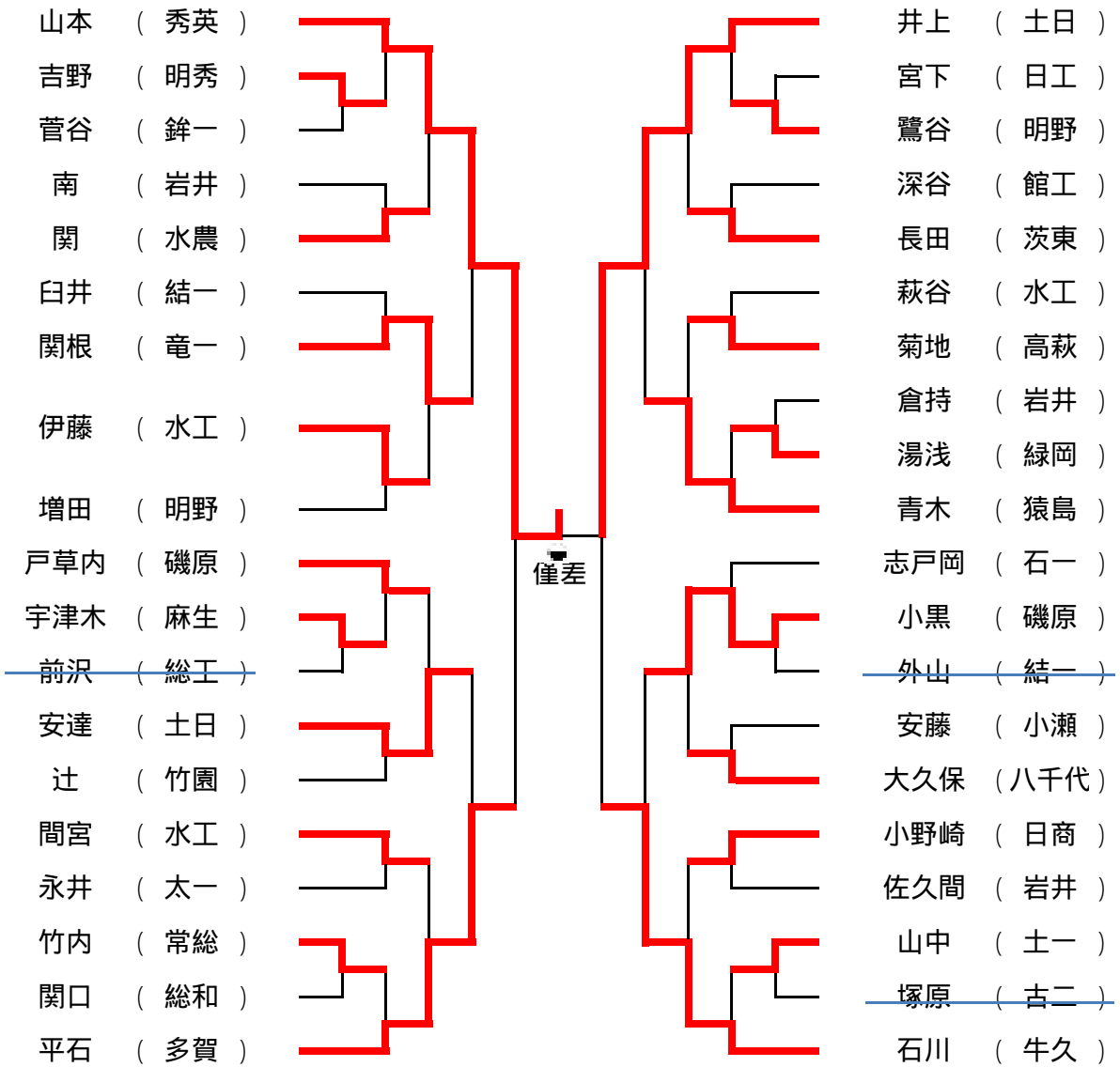

男子個人戦66kg級

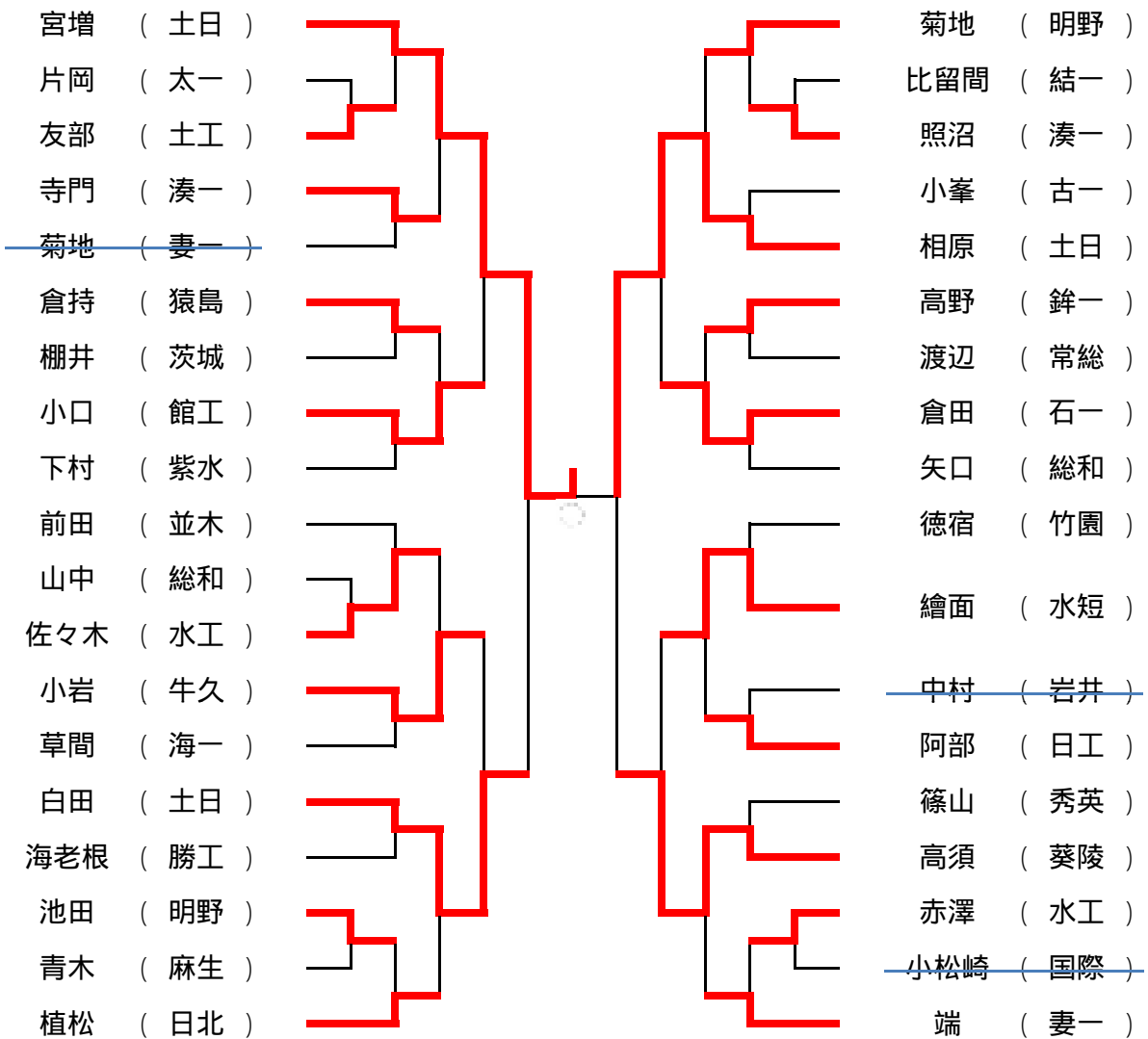

決勝戦

宮増 (土日) 〇 宮増
 古谷 (土日) 〇 宮増

背負投

男子個人戦66kg級

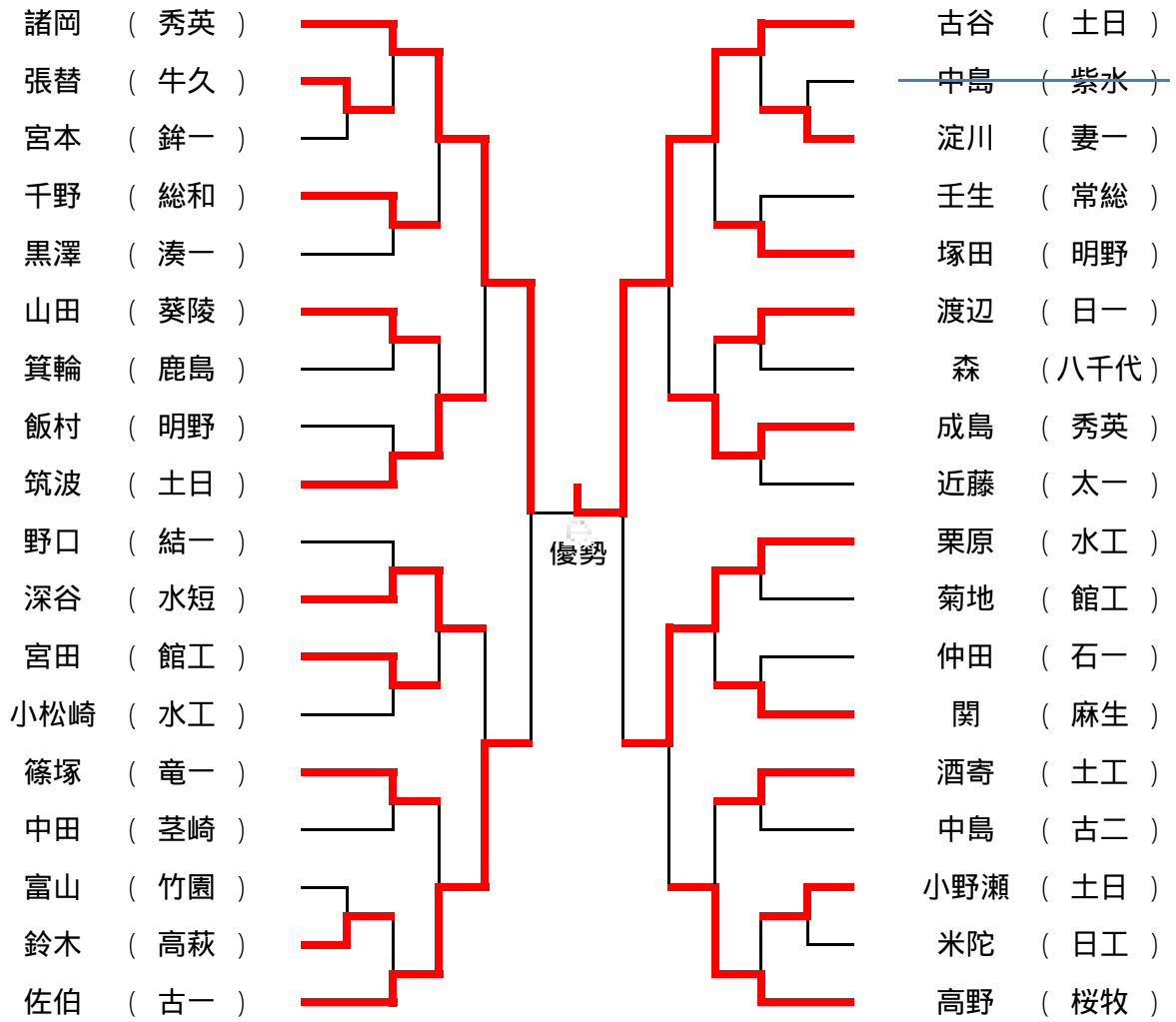

男子個人73kg級

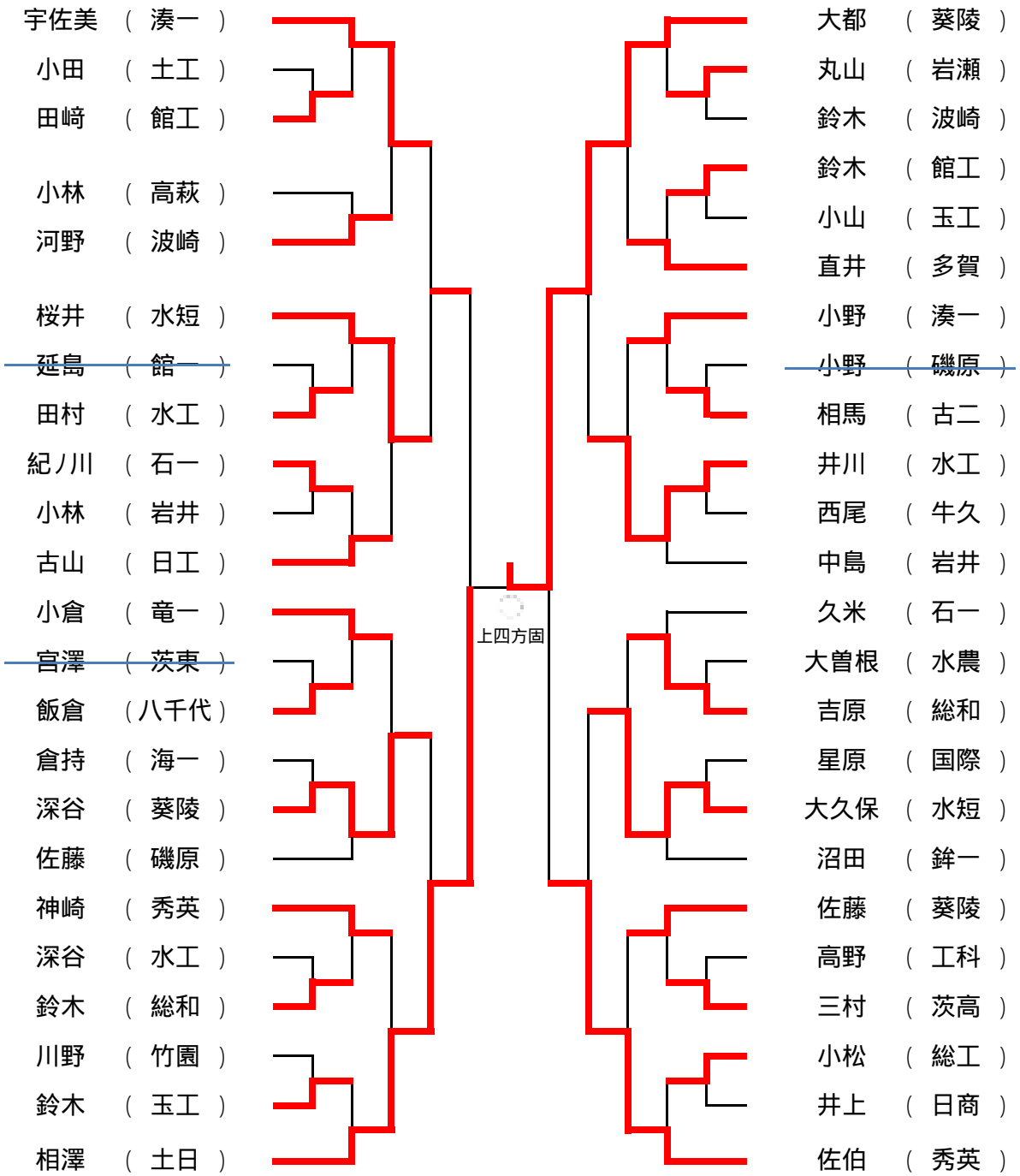

決勝戦



男子個人73kg級

小野 (水工)		高野 (秀英)
吉原 (明野)		野田 (石一)
山口 (日工)		三浦 (日工)
木村 (茨東)		小野瀬 (湊一)
鈴木 (八千代)		藤田 (高萩)
菅原 (葵陵)		高橋 (八千代)
門脇 (国際)		福田 (磯原)
桑原 (岩井)		千田 (水短)
影山 (湊一)		斉藤 (銚一)
生井 (古二)		池田 (葵陵)
大倉 (水短)		砂長 (岩井)
増田 (竜一)		菅谷 (玉工)
大倉 (紫水)		金谷 (総和)
大鷹 (秀英)		押手 (牛久)
岡田 (葵陵)		清水 (水工)
野口 (総和)		雑賀 (竜一)
金澤 (館工)		大和田 (館工)
野中 (波崎)		今井 (古二)
入山 (妻一)		塚原 (総工)
坂場 (湊一)		船橋 (水短)
綿引 (水農)	片倉 (土工)	
本田 (神栖)	松元 (土日)	
宮内 (土日)	海老沼 (古一)	
	松崎 (葵陵)	

男子個人81kg級

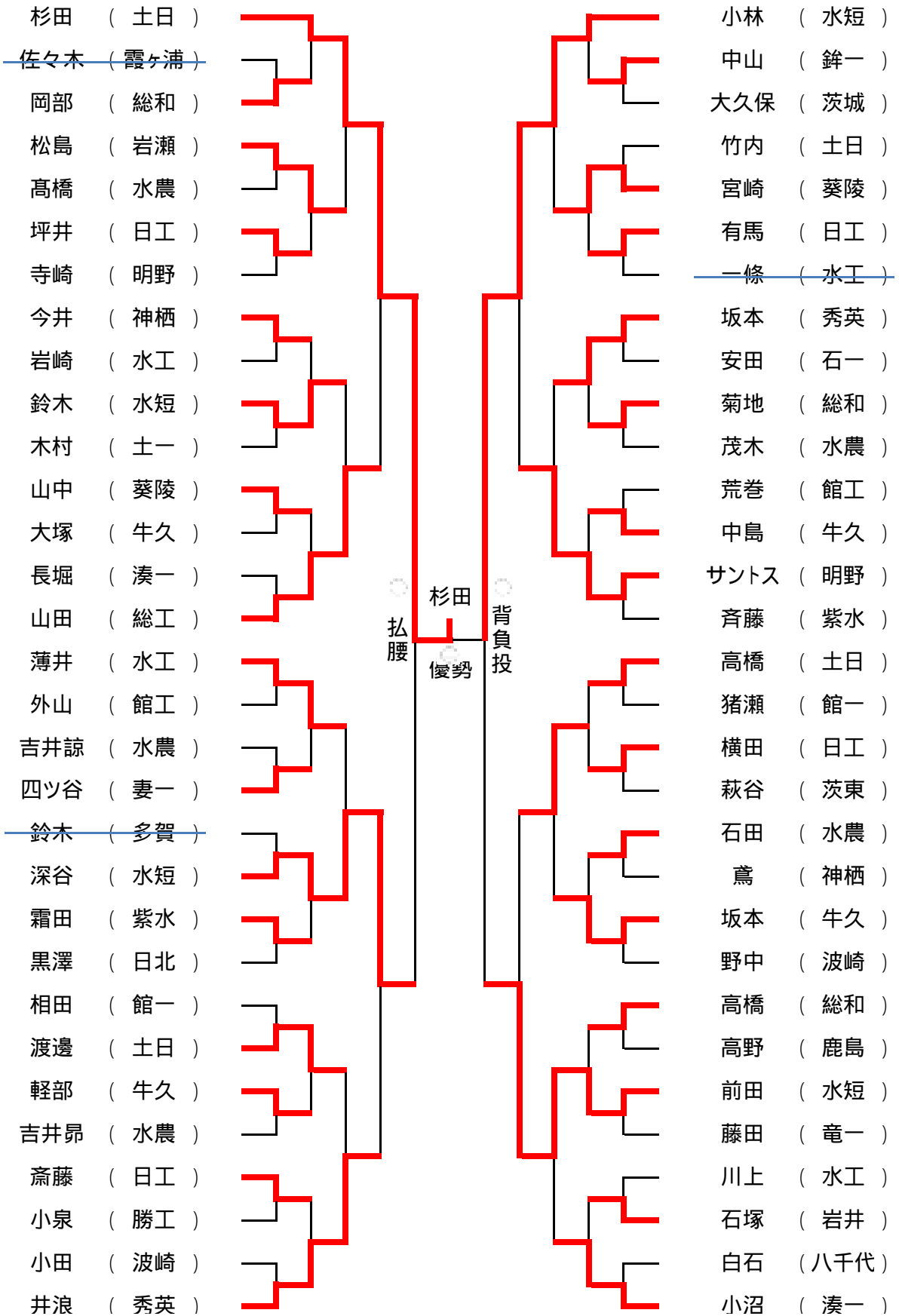

男子個人90kg級

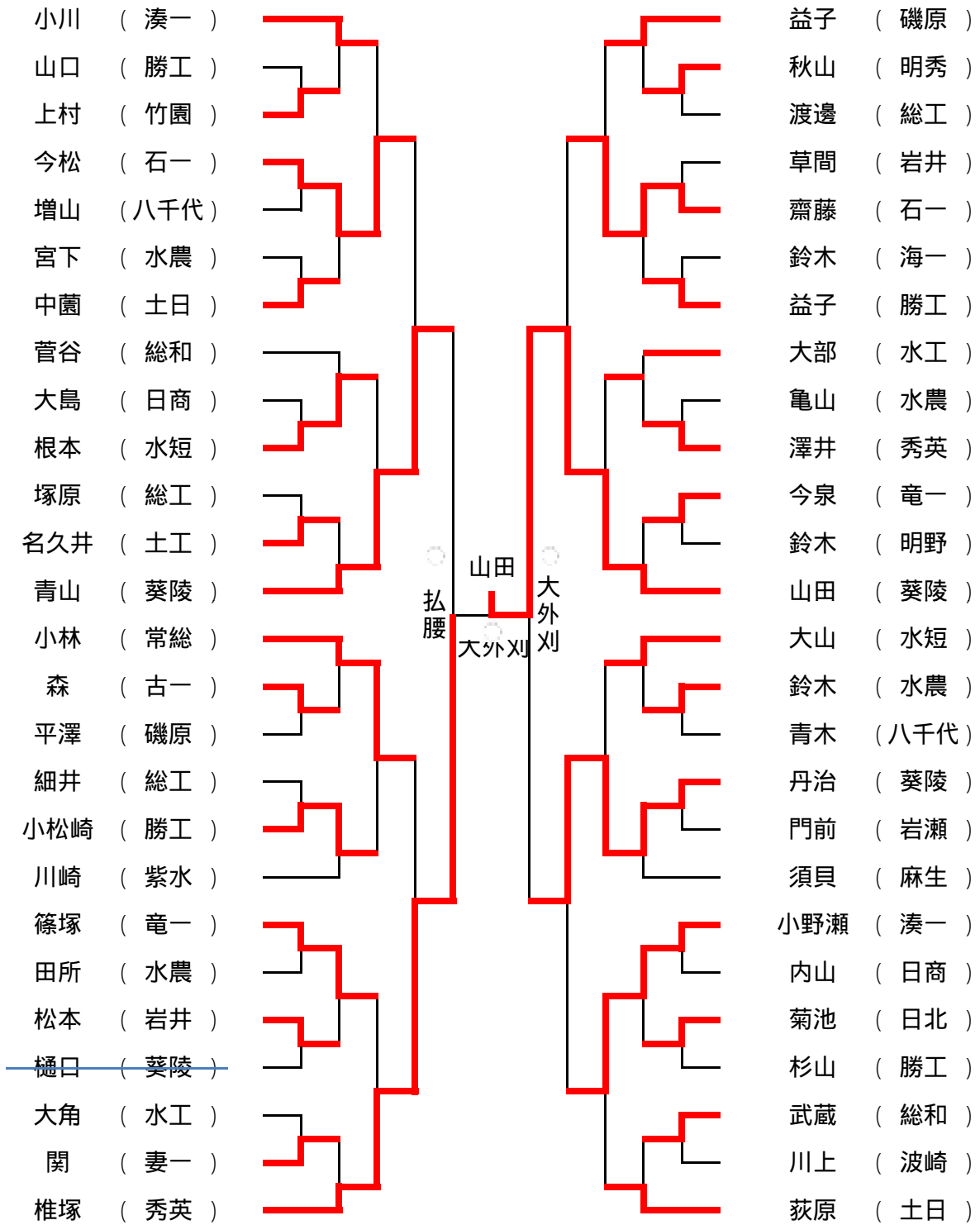

男子個人100kg級

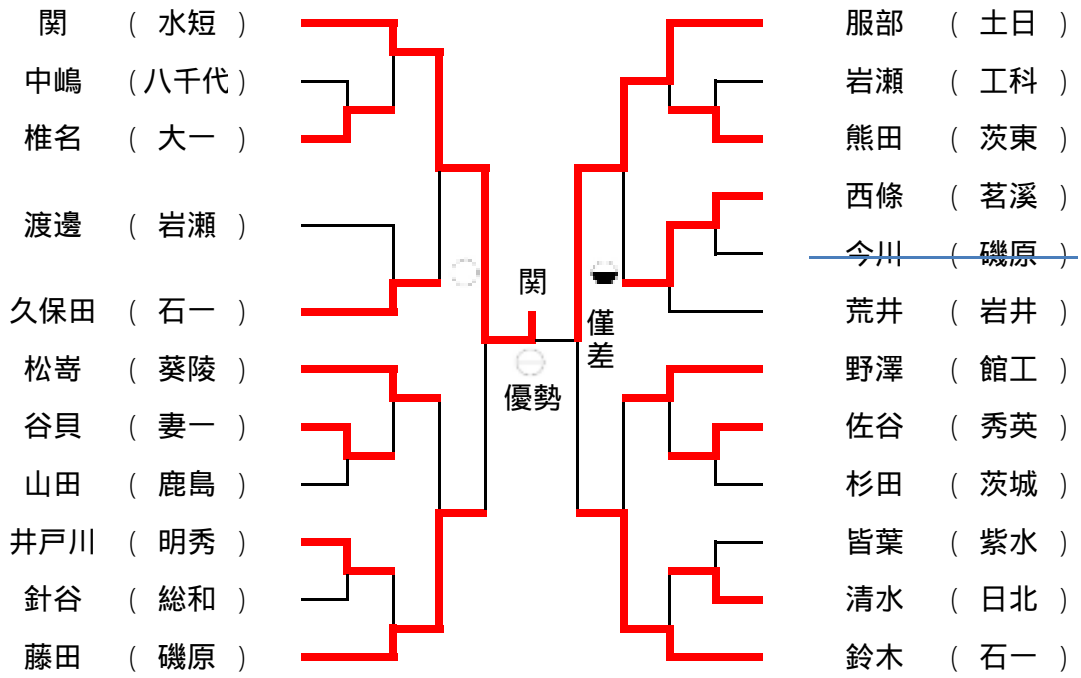

男子個人100kg超級

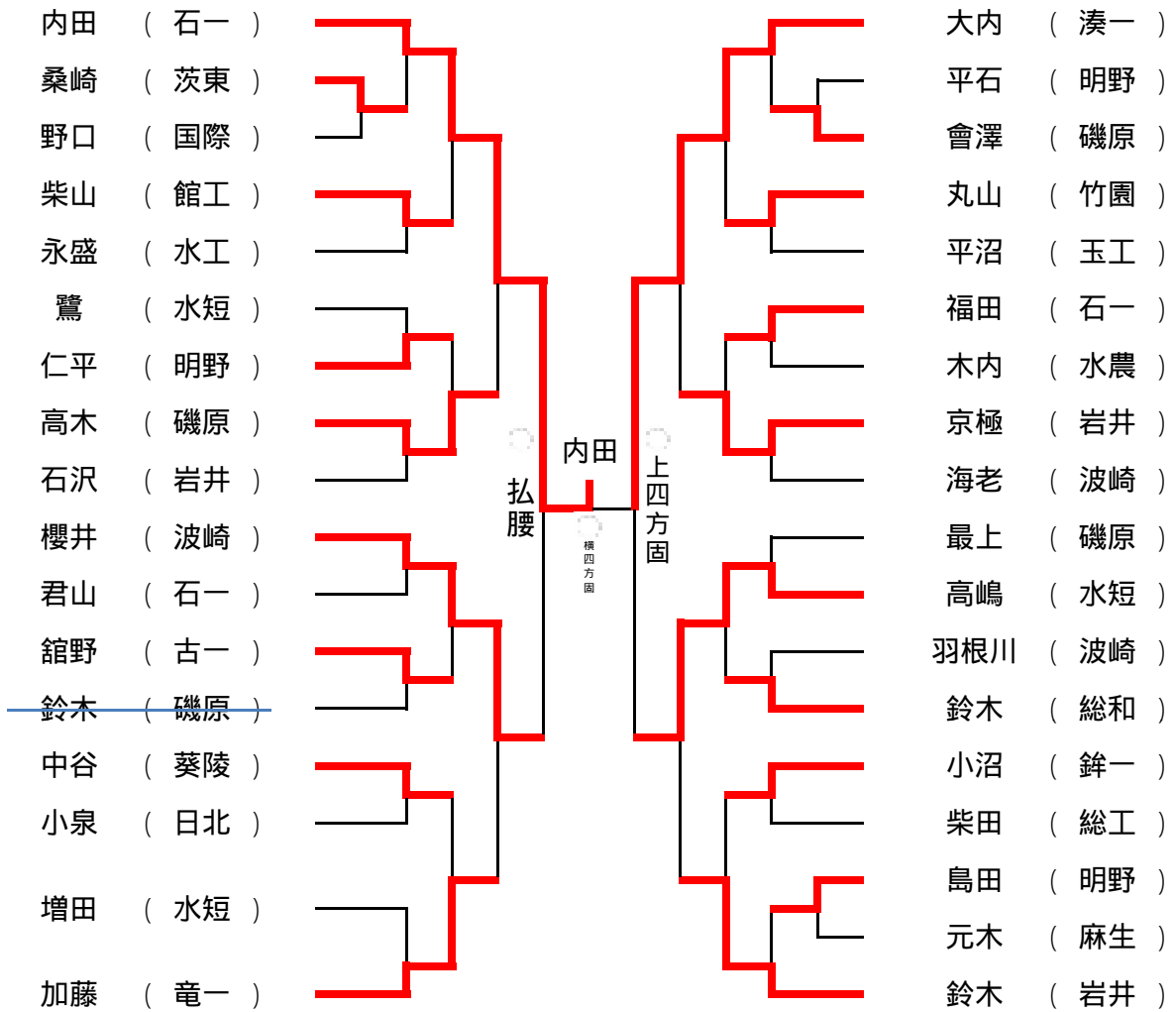

女子団体戦

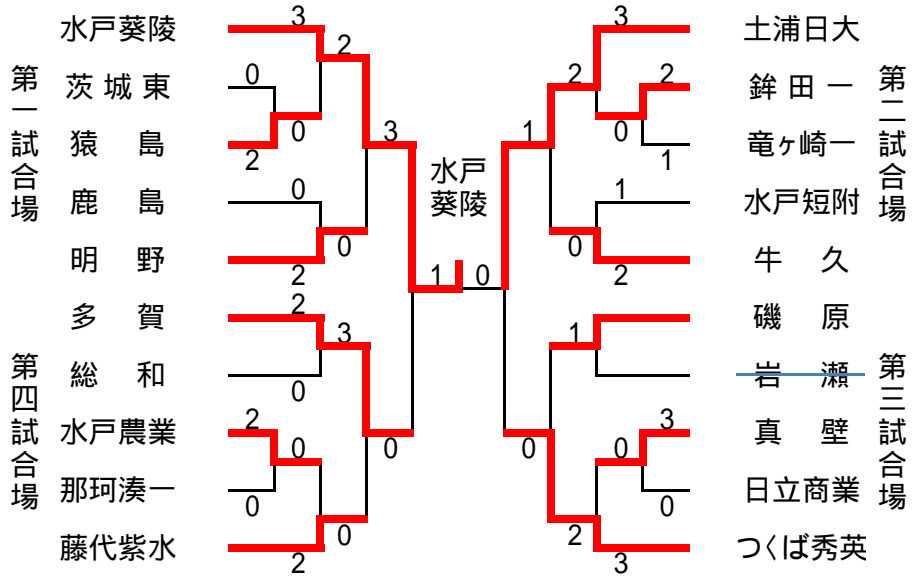

女子個人48kg級

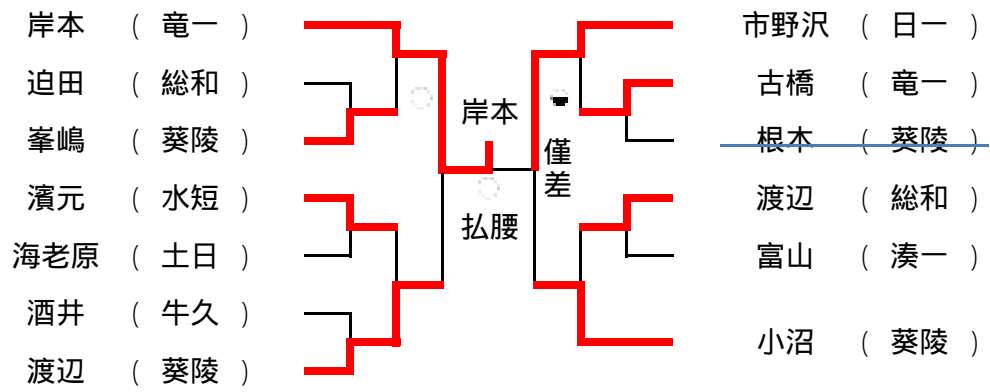

女子個人52kg級

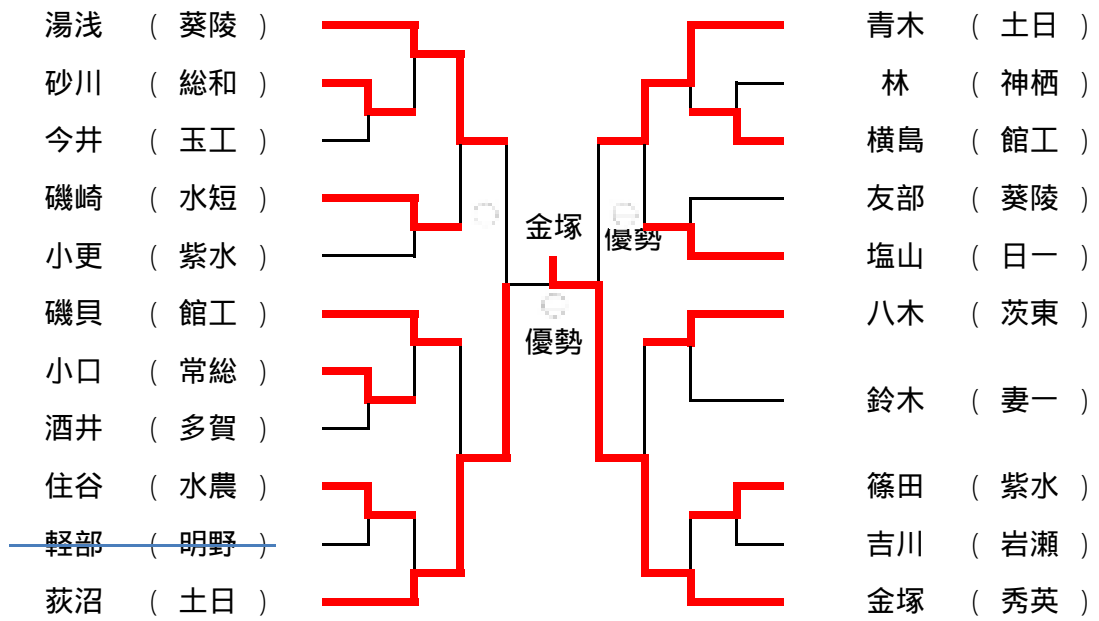

女子個人57kg級

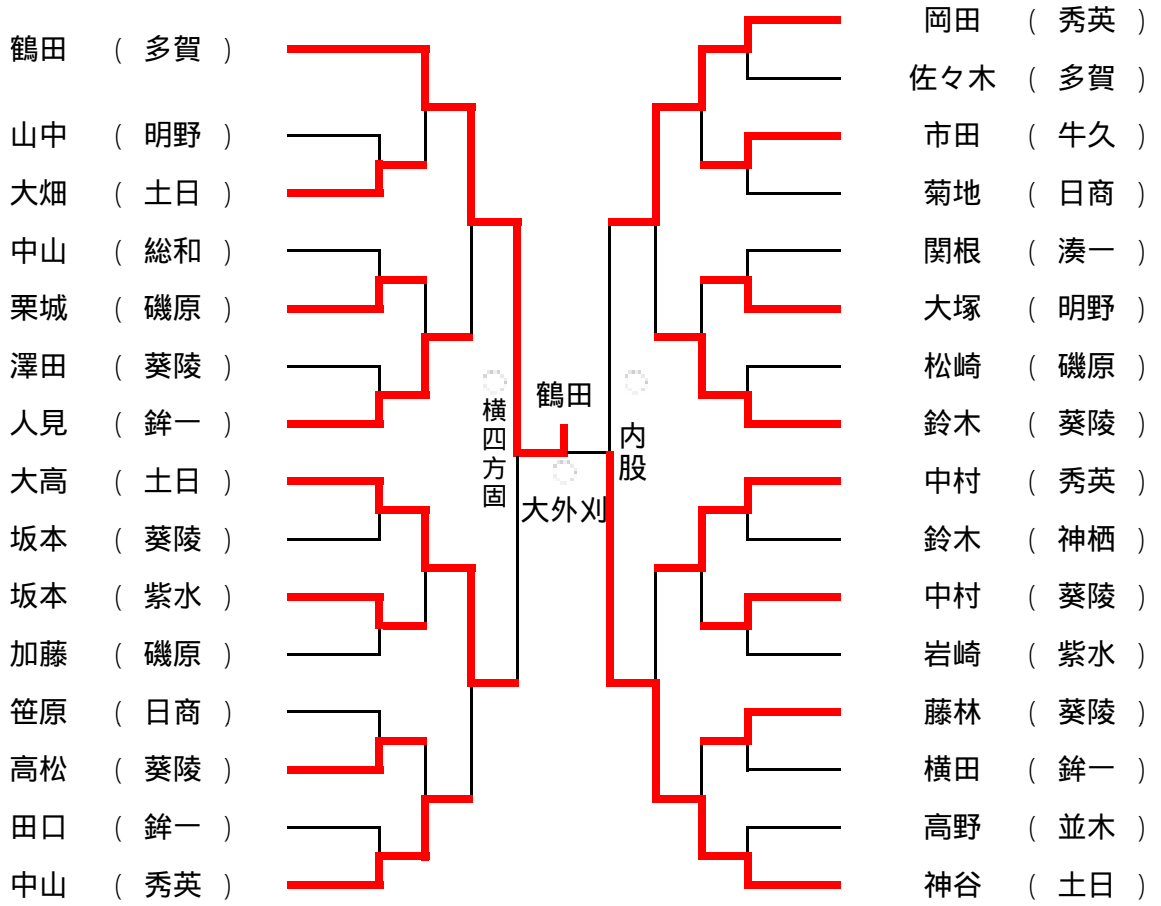

女子個人63kg級

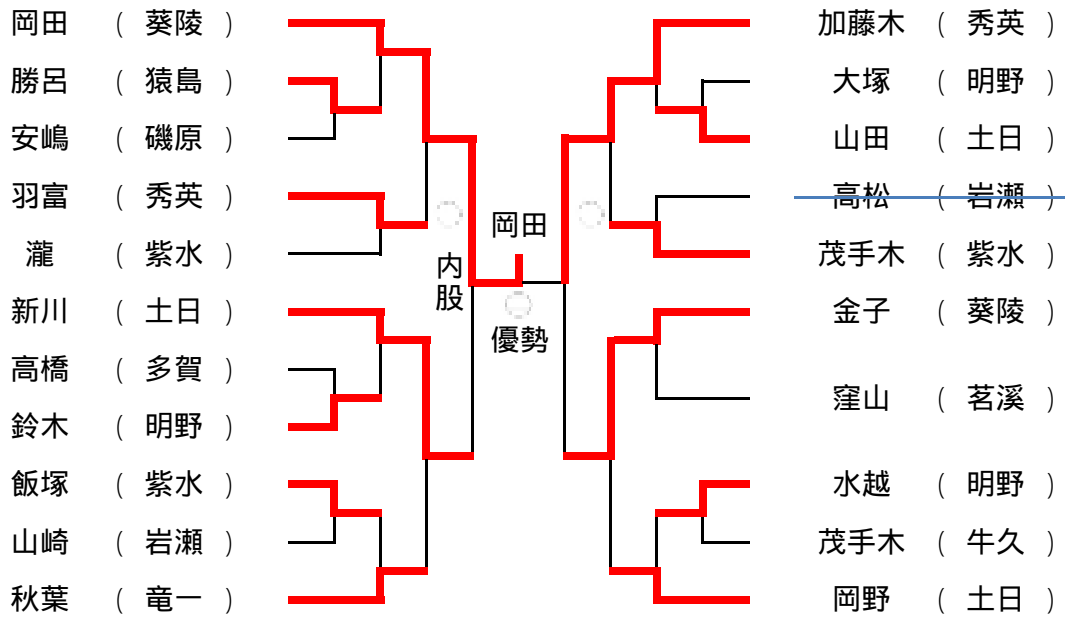

女子個人70kg級

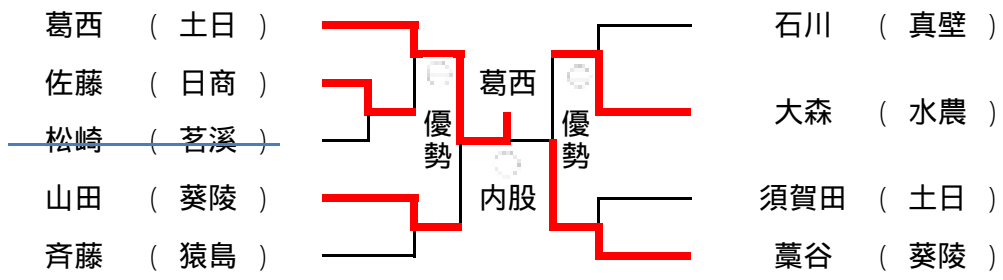

女子個人78kg級

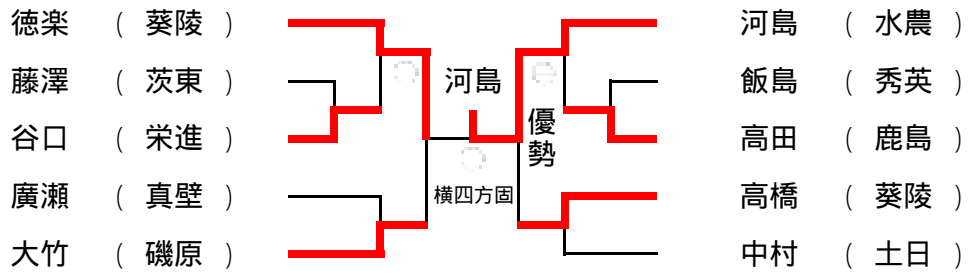

女子個人78kg超級

大枝 (葵陵)		齊藤 (磯原)
中村 (常総)		中島 (岩井)
武田 (真壁)		桑原 (葵陵)