

男子団体戦

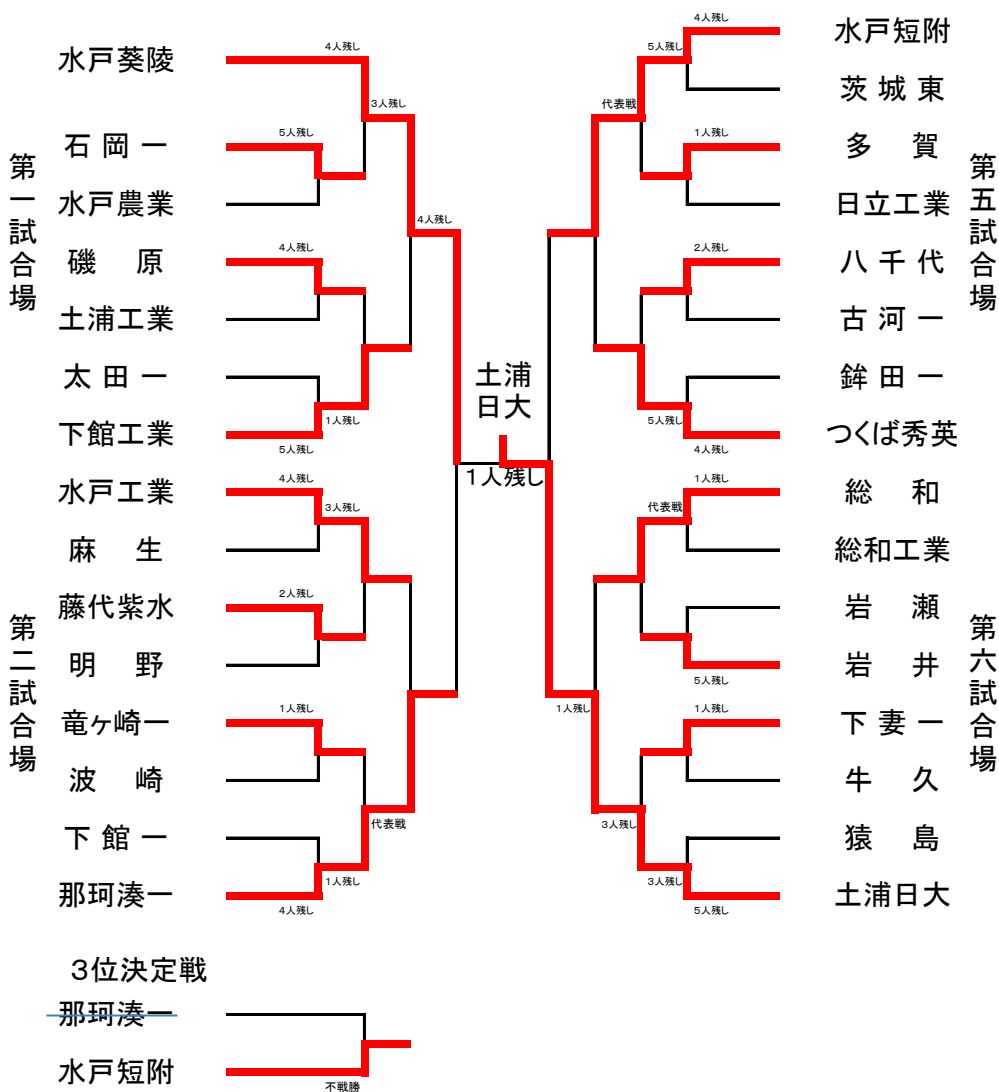

男子個人戦60kg級

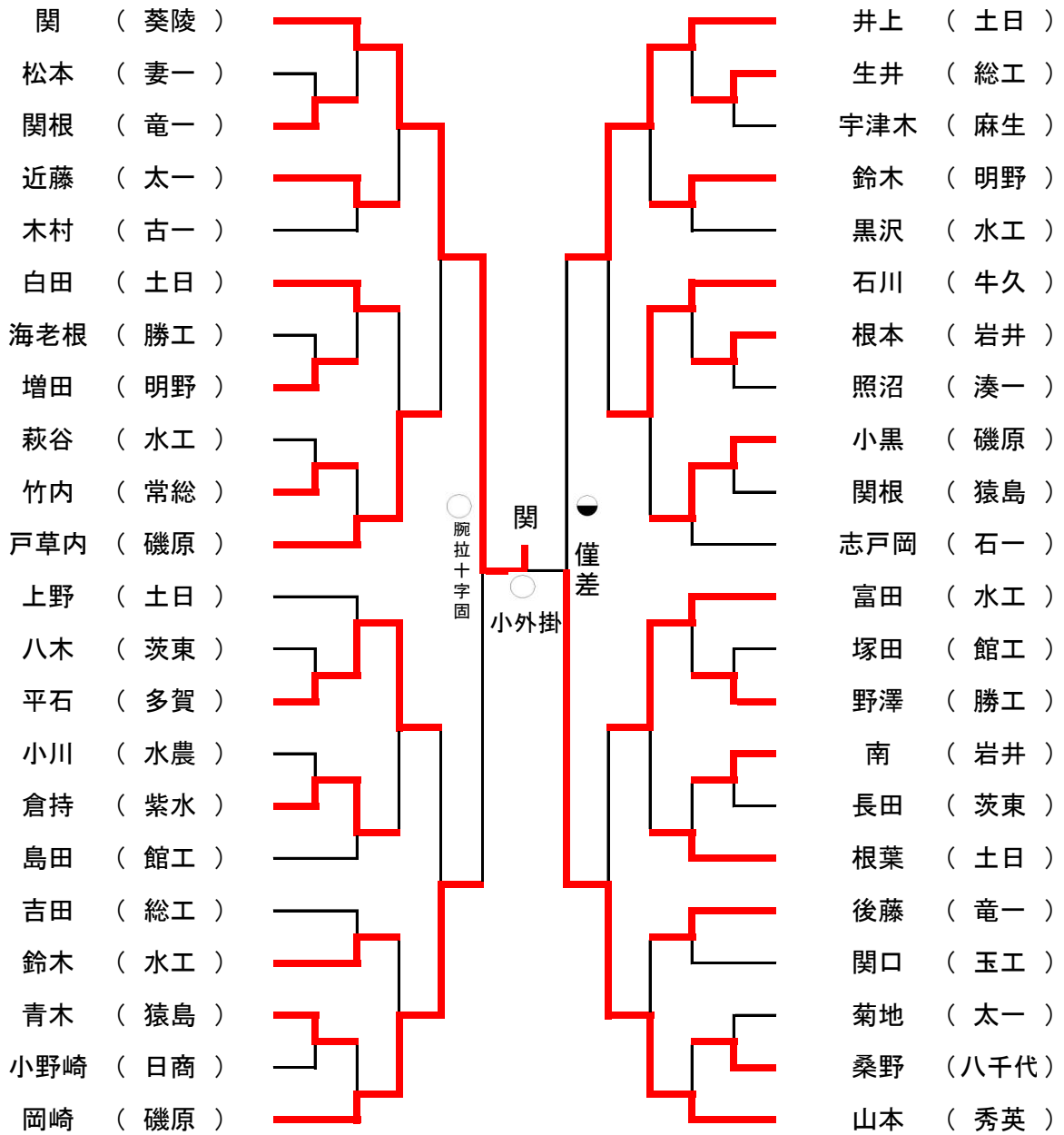

男子個人戦73kg級①

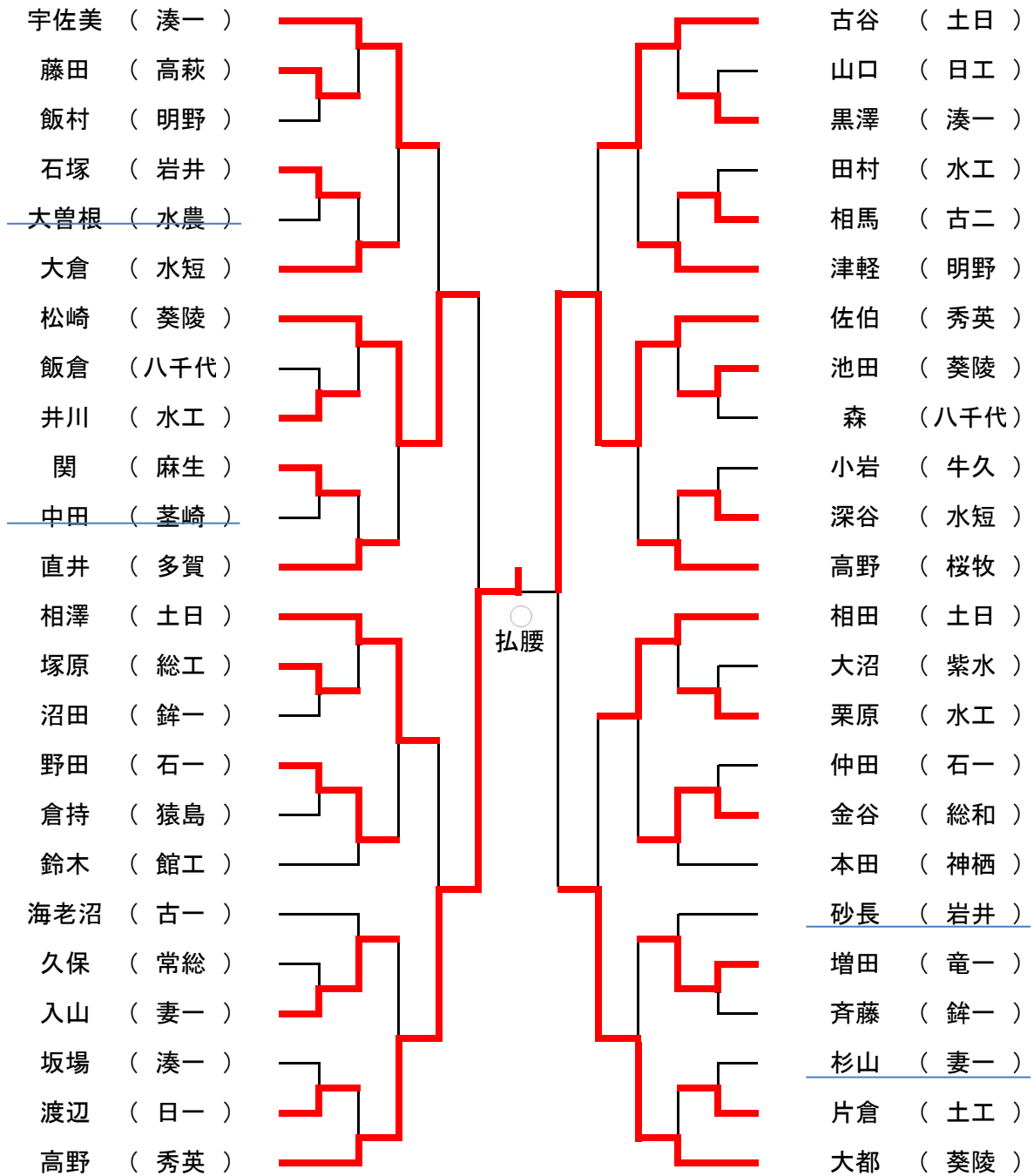

決勝戦

高野 (秀英) 宮増 (土日)

僅差 ●

男子個人戦73kg級②

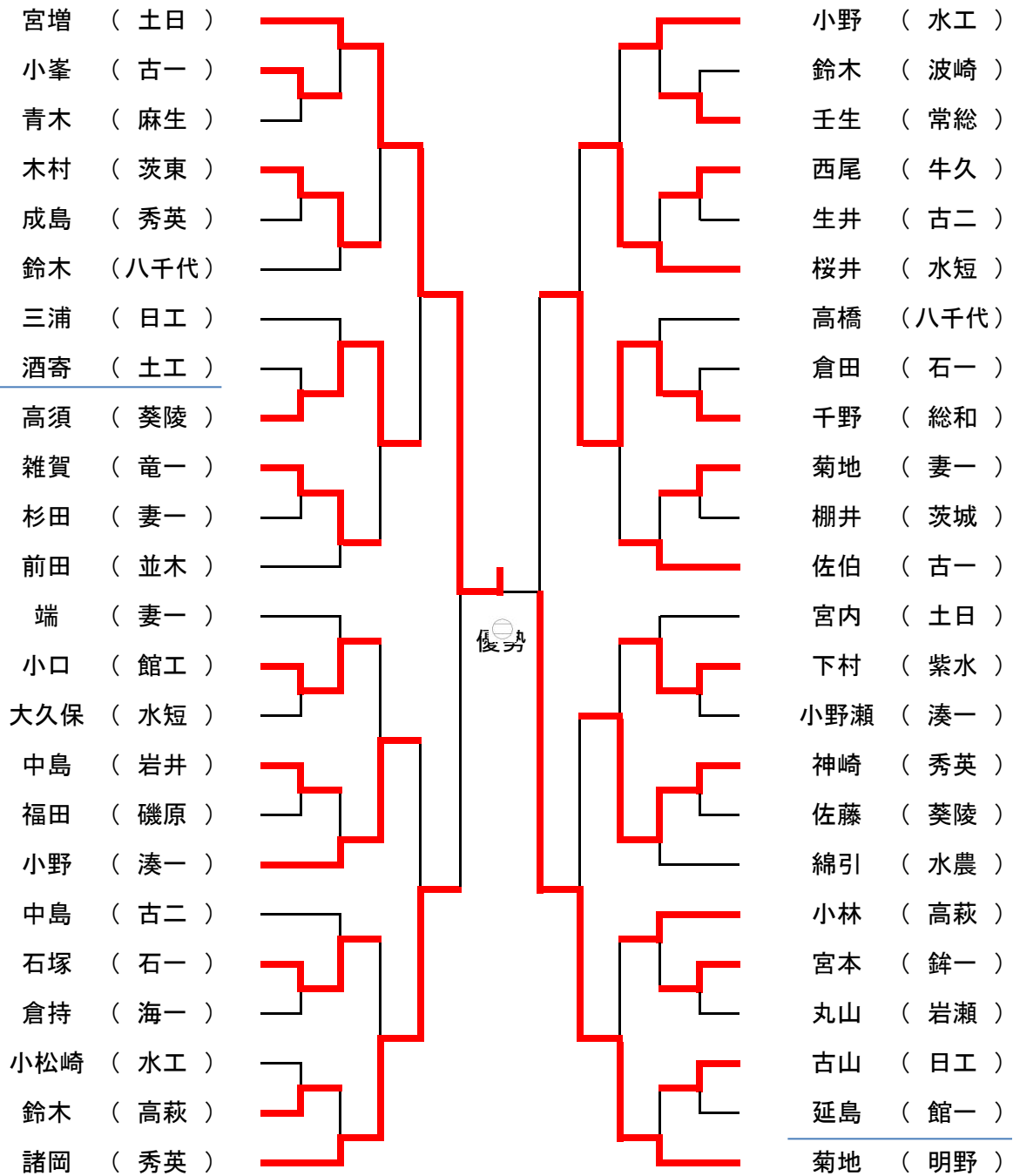

男子個人戦81kg級

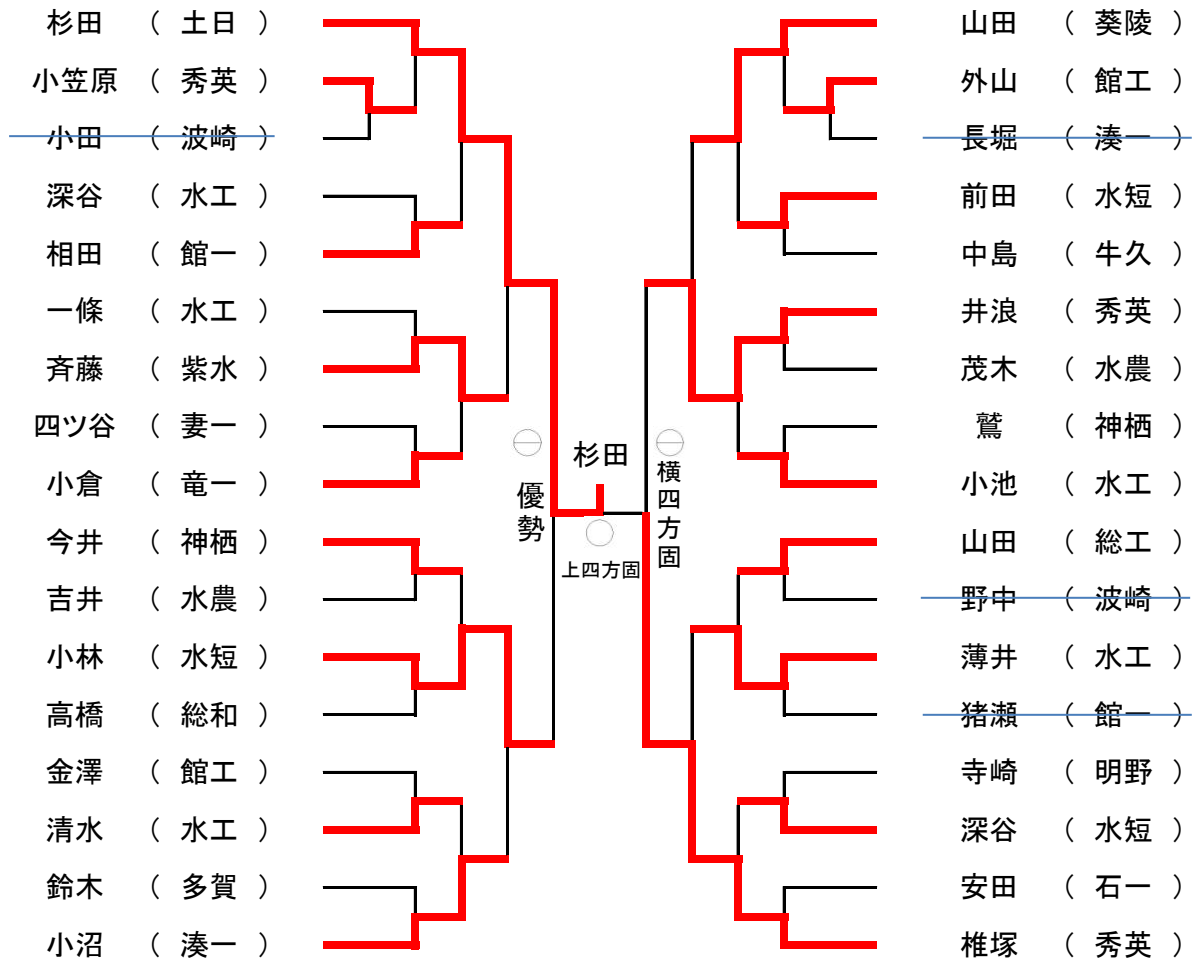

男子個人戦90kg級

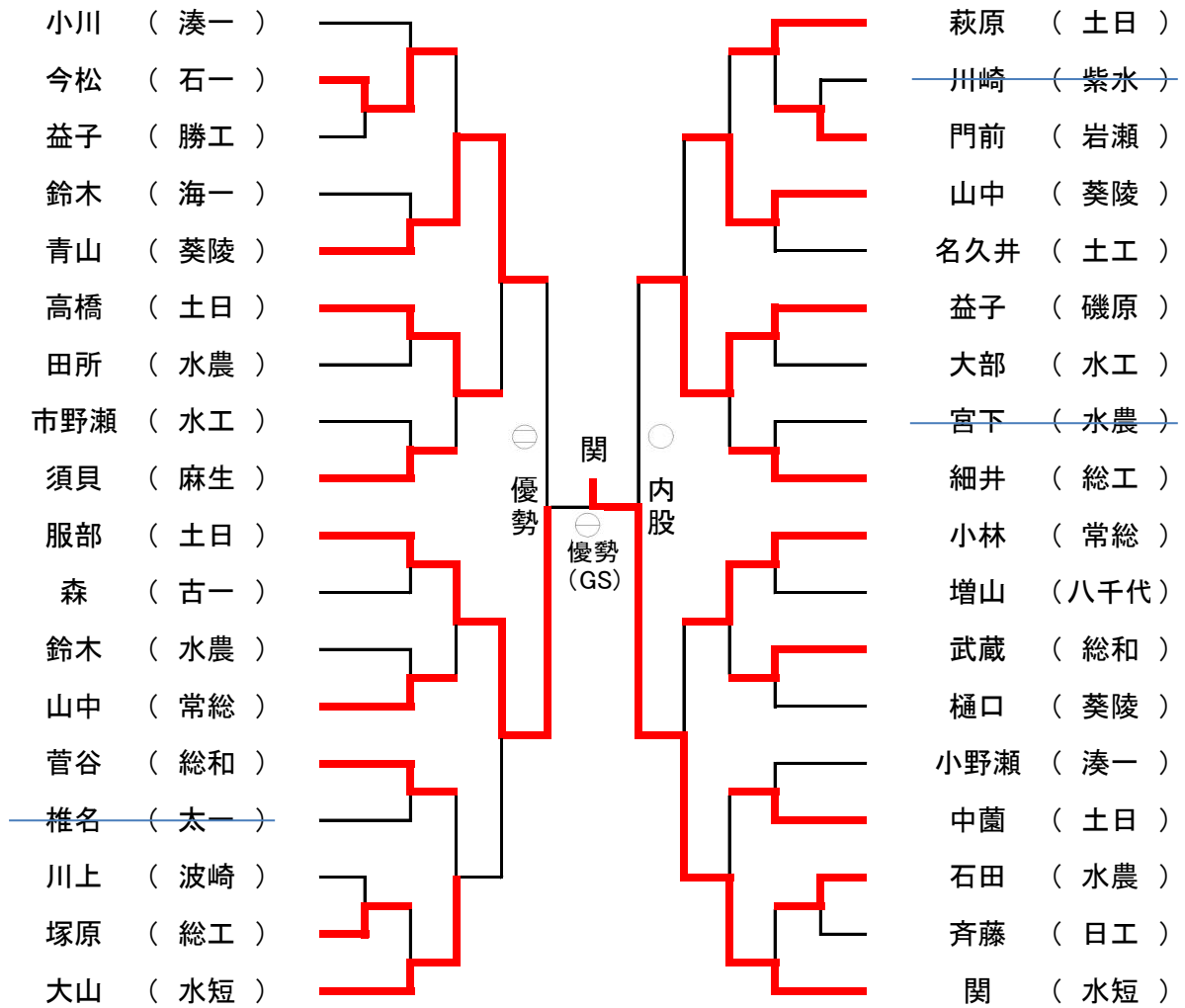

男子個人戦無差別級

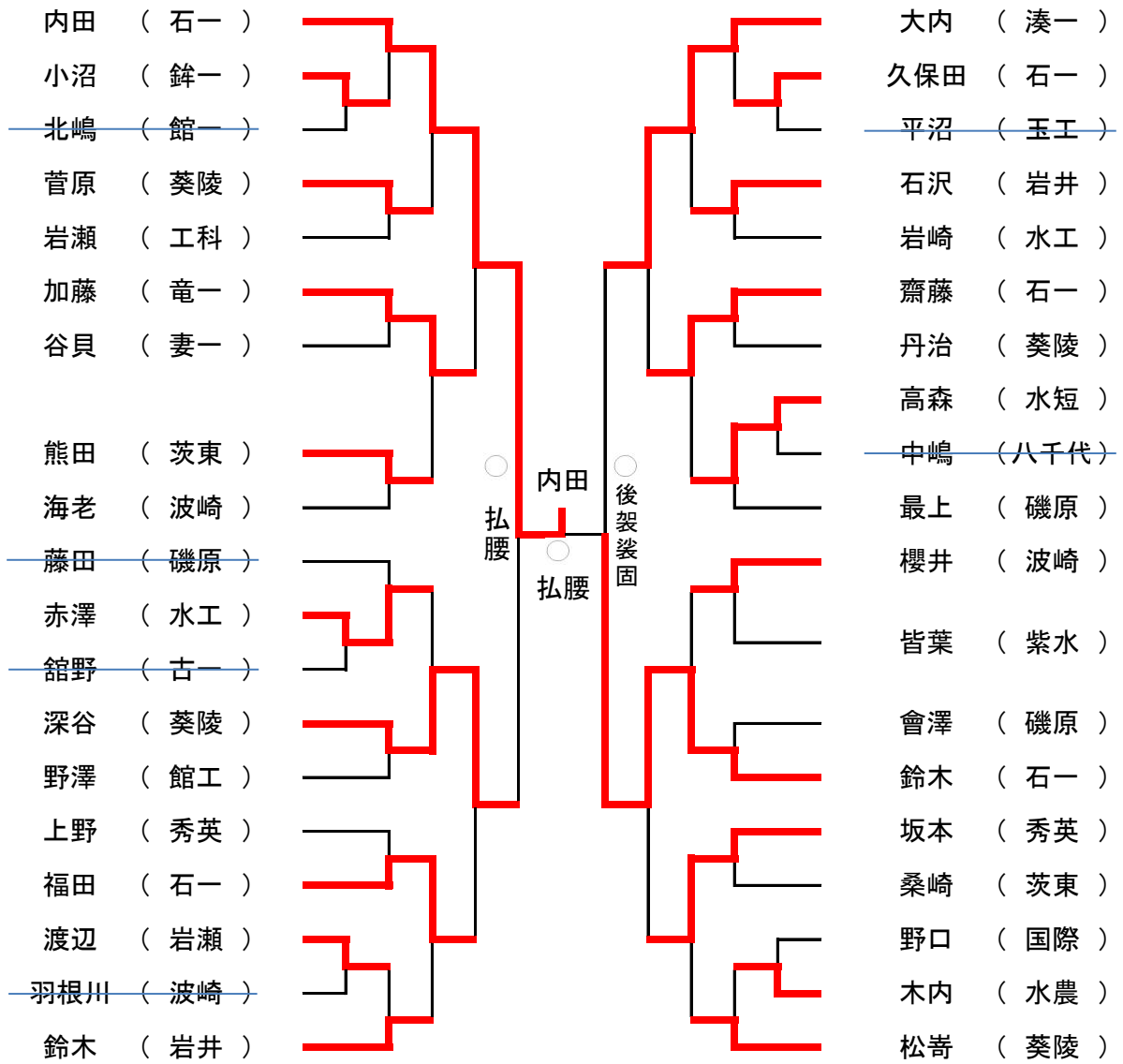

女子団体戦

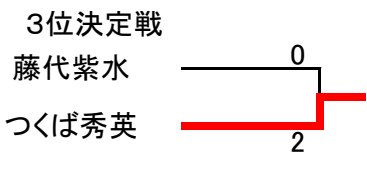
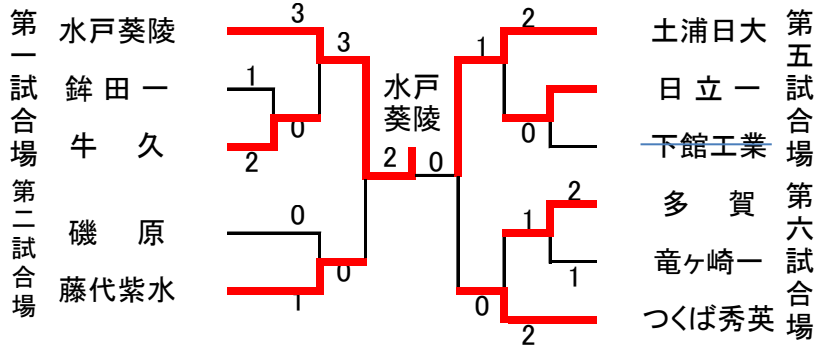

女子個人戦52kg級

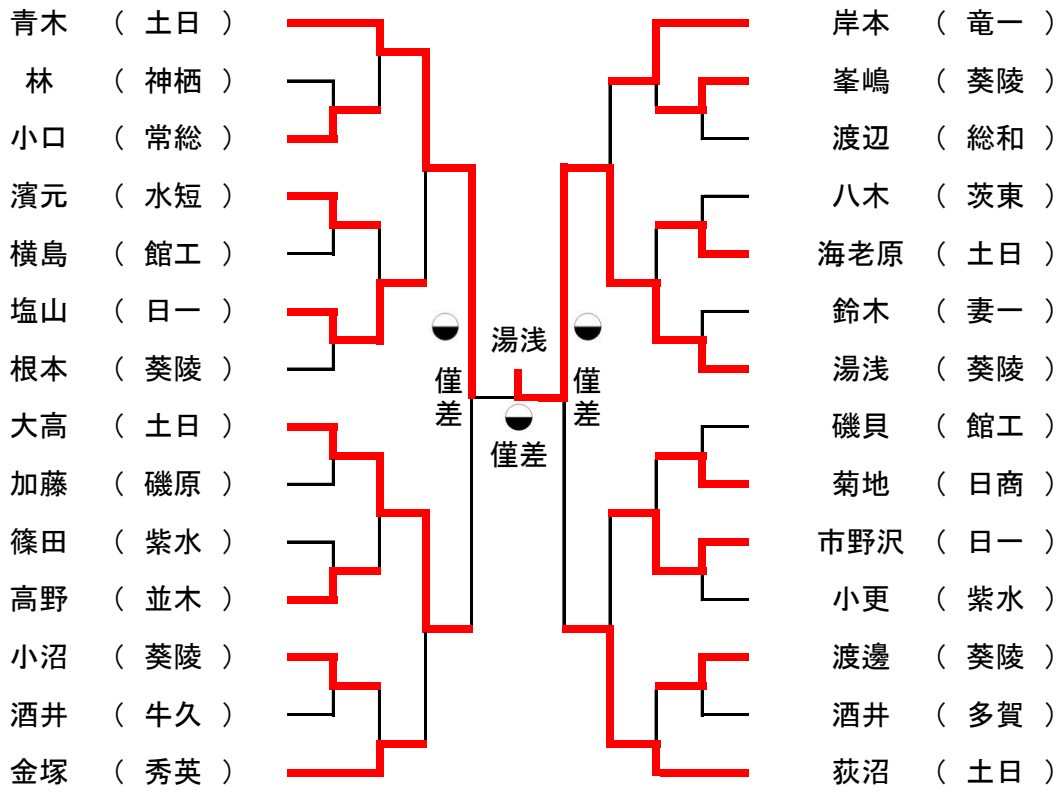

女子個人戦57kg級

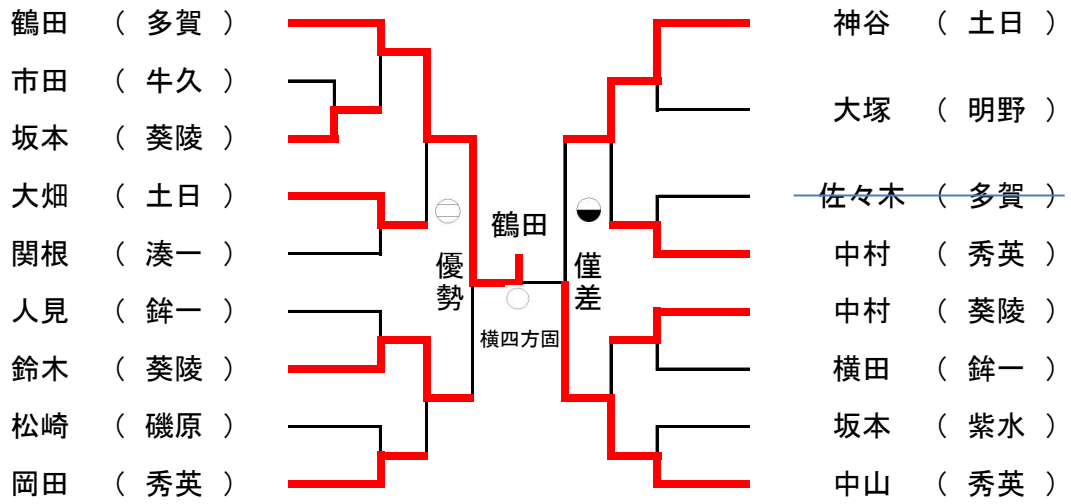

女子個人戦63kg級

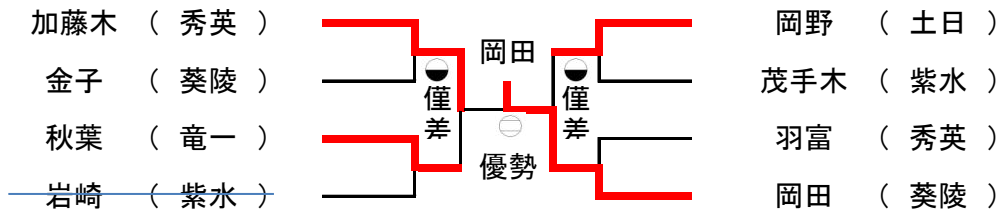

女子個人戦70kg級

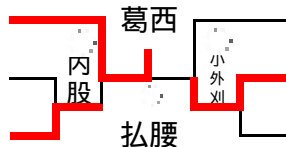
葛西 (土日)		齊藤 (猿島)
大森 (水農)		高橋 (葵陵)
藁谷 (葵陵)		石川 (真壁)

女子個人戦無差別級

