

男子団体戦

(第一試合場)

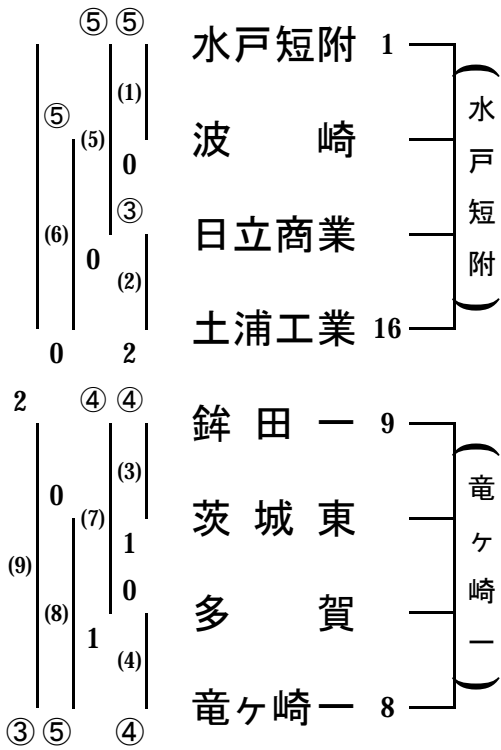

(第三試合場)

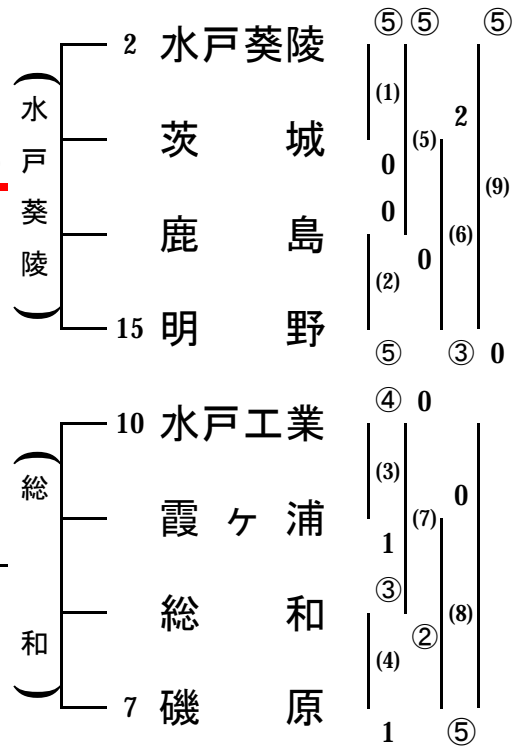

(第二試合場)

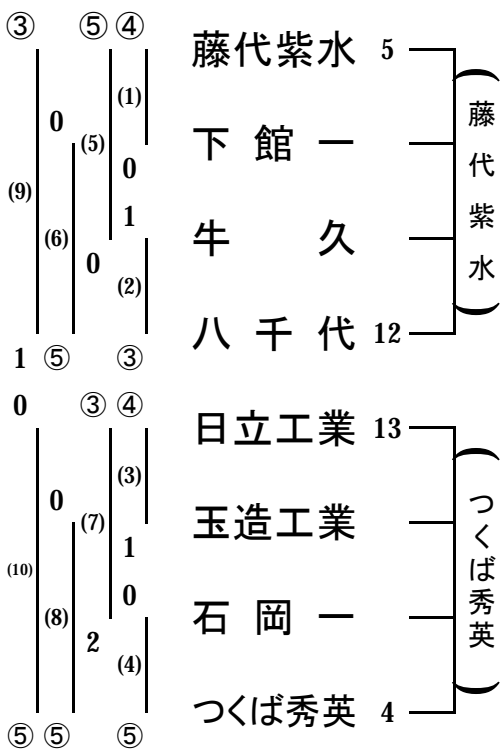

(第四試合場)

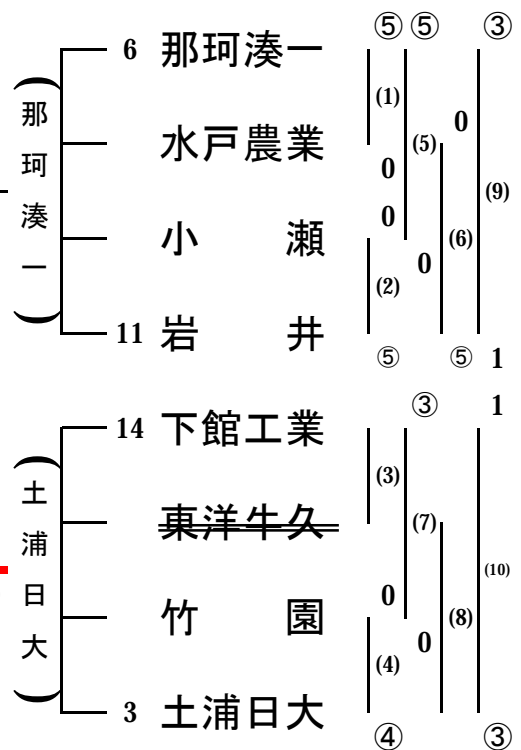

3位決定 1
つくば秀英 4
水戸葵陵 1

団体戦 5～8位決定リーグ

	竜ヶ崎一	藤代紫水	総 和	那珂湊一	勝敗	順位
竜ヶ崎一		○ (3-2)	△ (1-3)	○ (3-2)	2-1	6位
藤代紫水	△ (2-3)		○ (3-2)	△ (2-3)	1-2	8位
総 和	○ (3-1)	△ (2-3)		○ (3-2)	2-1	5位
那珂湊一	△ (2-3)	○ (3-2)	△ (2-3)		1-2	7位

団体戦順位

- 1位 水 戸 短 附
- 2位 土 浦 日 大
- 3位 つ く ば 秀 英
- 4位 水 戸 葵 陵
- 5位 総 和
- 6位 竜 ケ 崎 一
- 7位 那 珂 湊 一
- 8位 藤 代 紫 水

男子個人無差別級

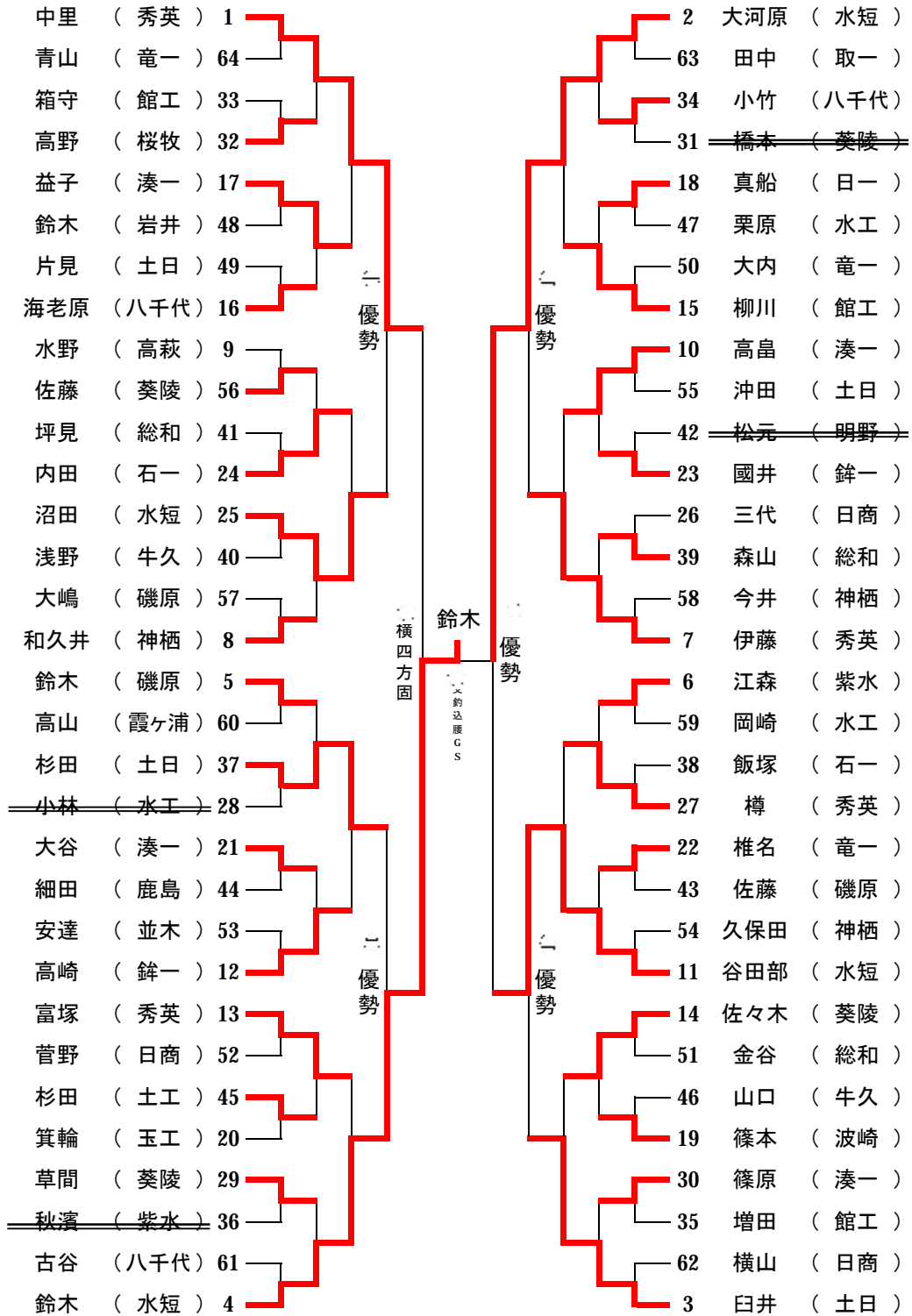

3位決定戦

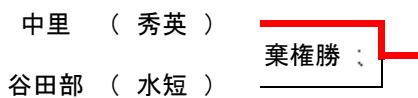

女子団体戦

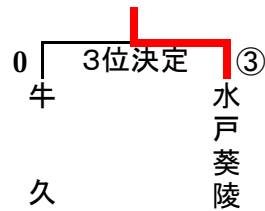
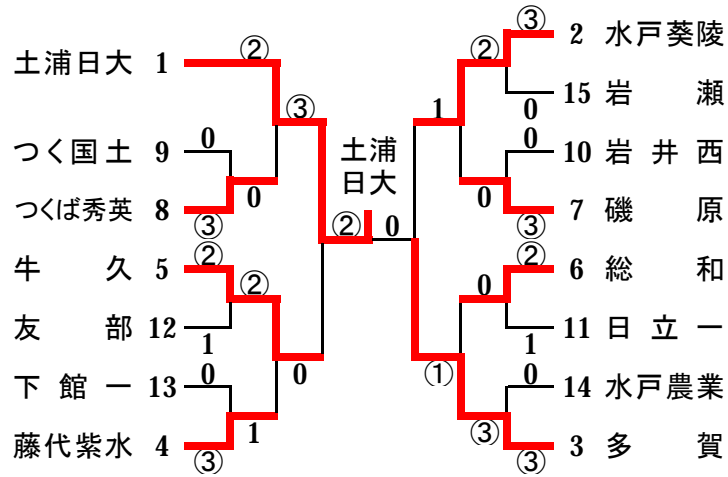

女子個人48kg級

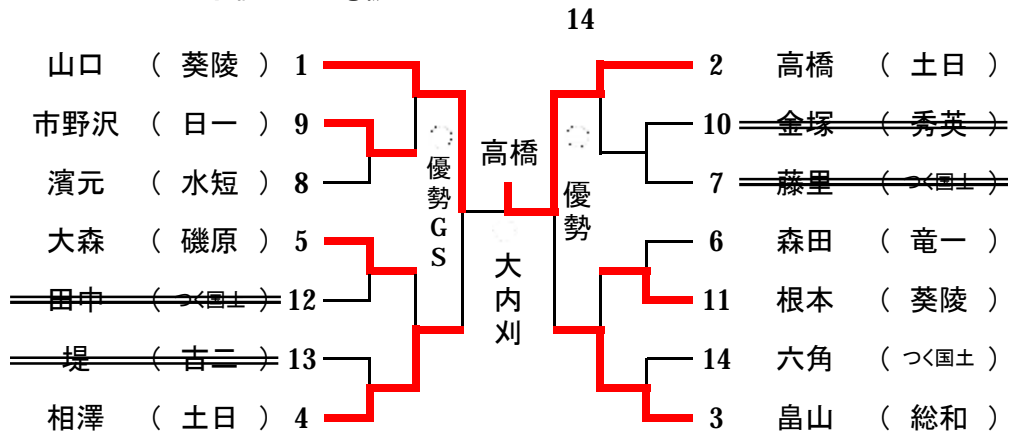

3位決定戦

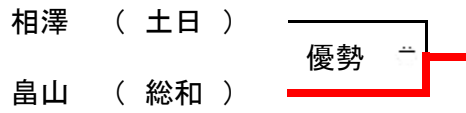

女子個人52kg級

28

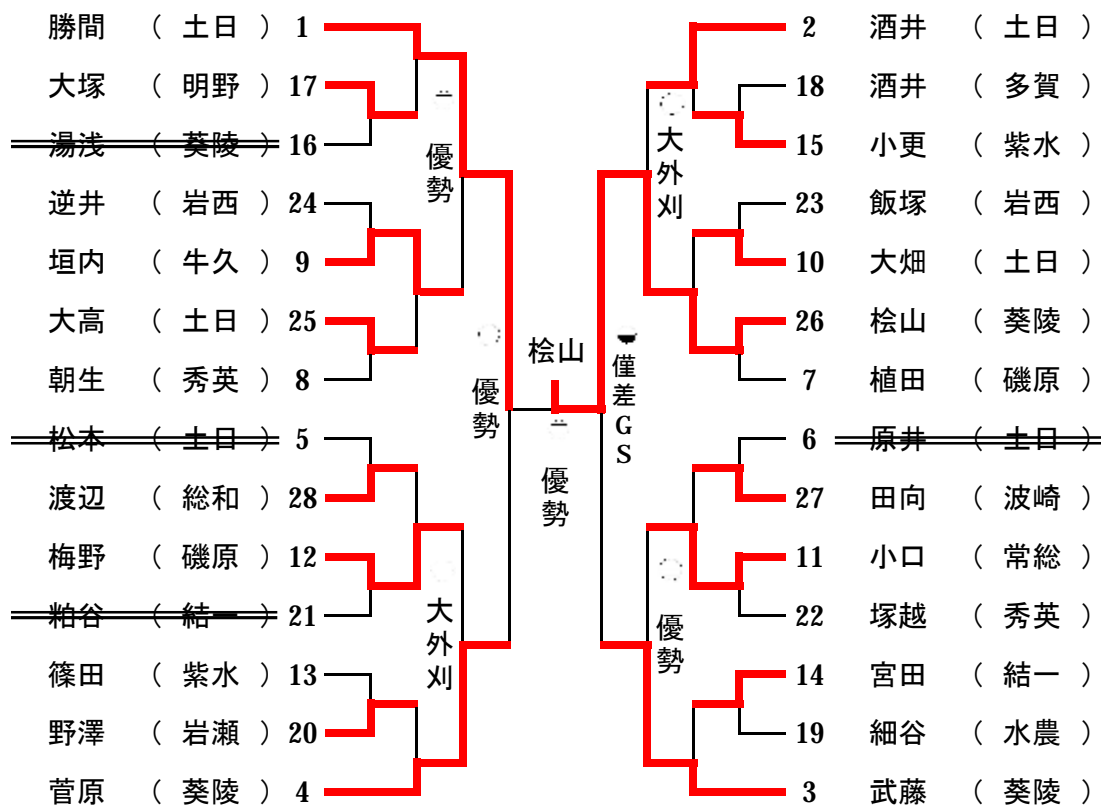

3位決定戦

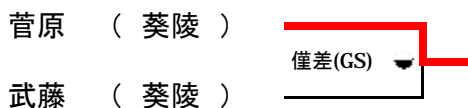

女子個人57kg級

26

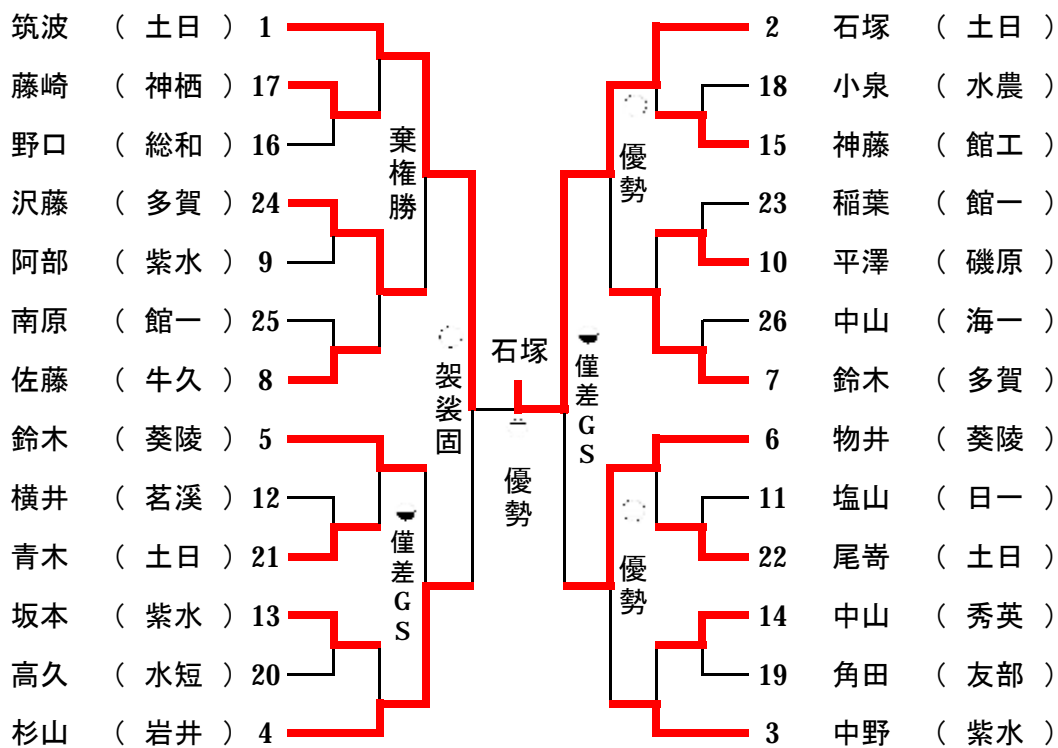

3位決定戦

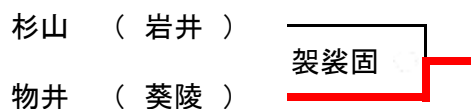

女子個人63kg級

17

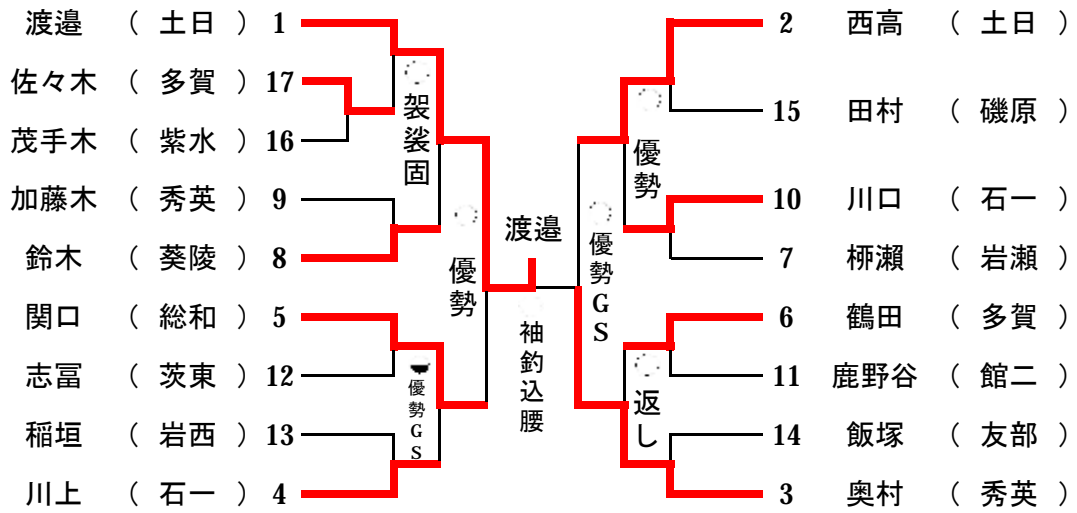

3位決定戦

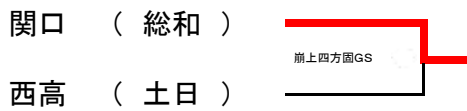

女子個人70kg級

19

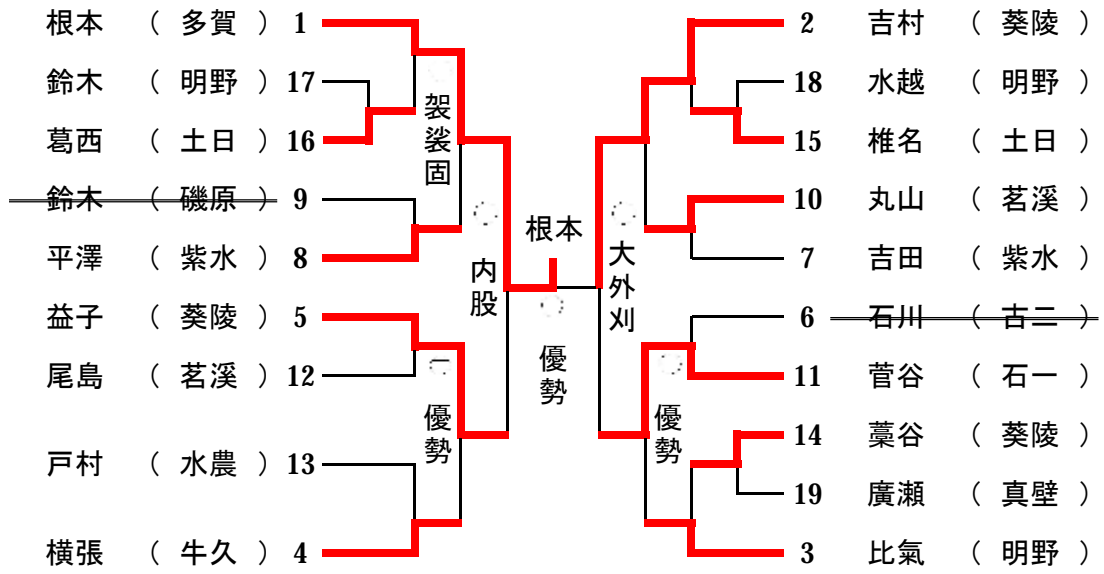

3位決定戦

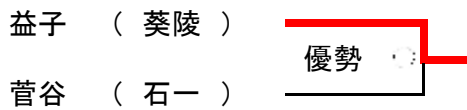

女子個人78kg級

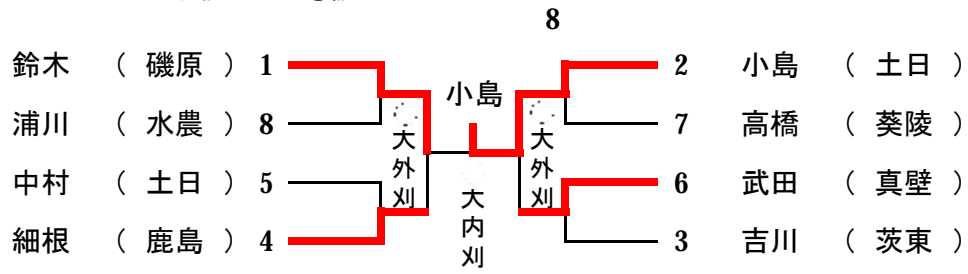

3位決定戦

