

男子団体戦

43

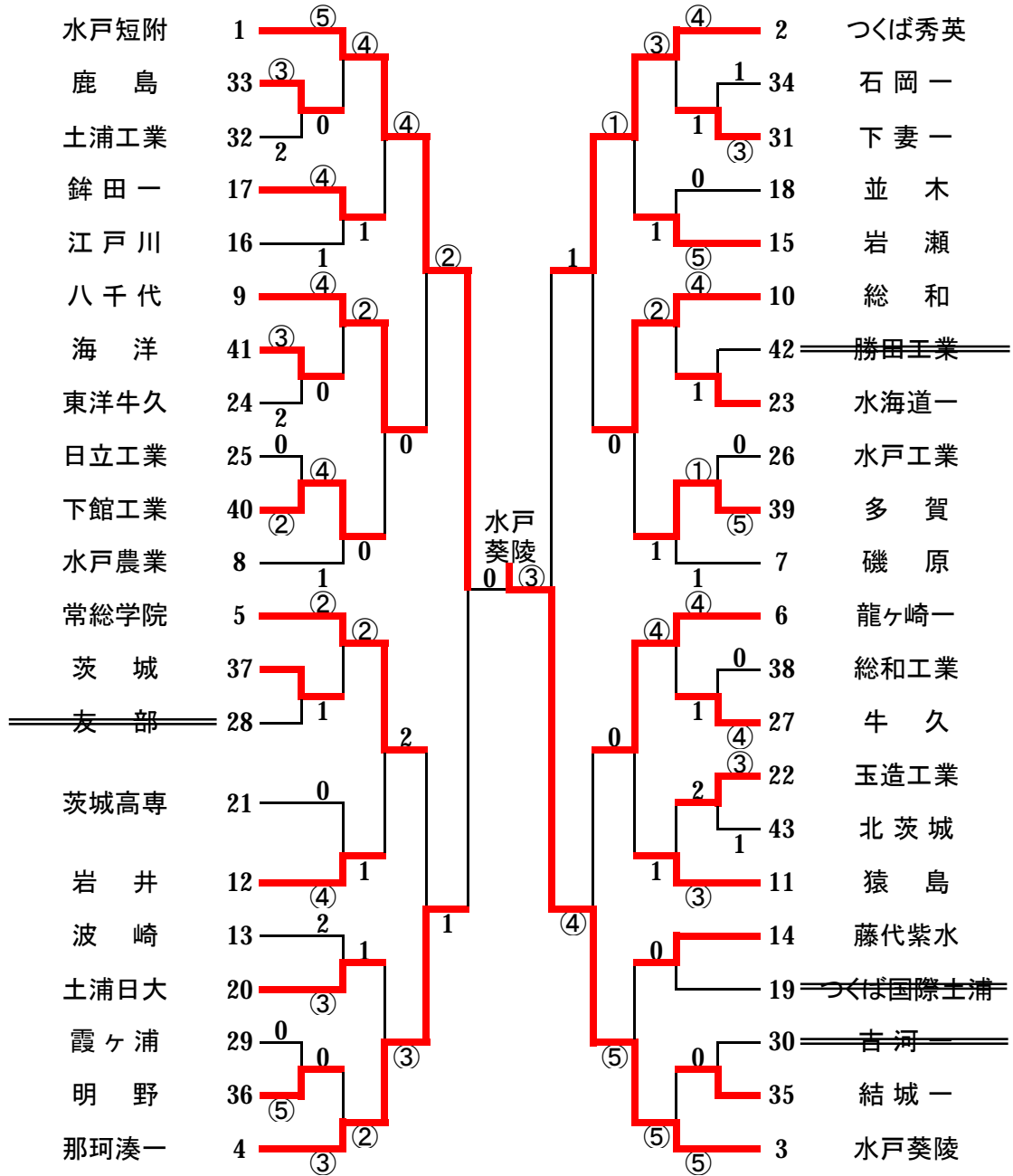

3位決定戦

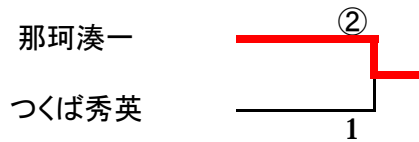

男子個人60kg級①

36

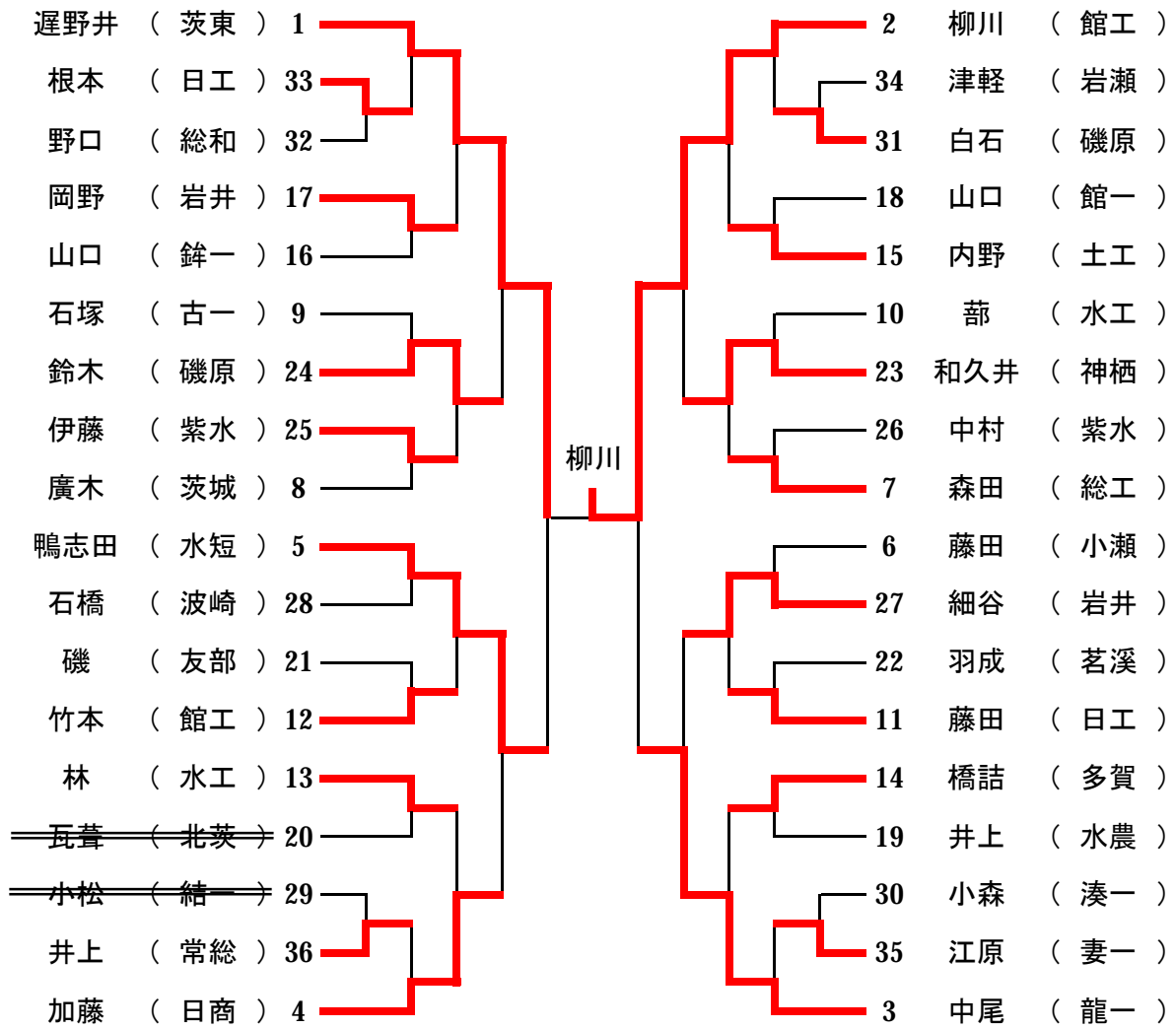

決勝

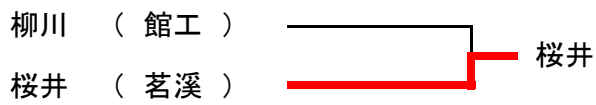

男子個人60kg級②

37

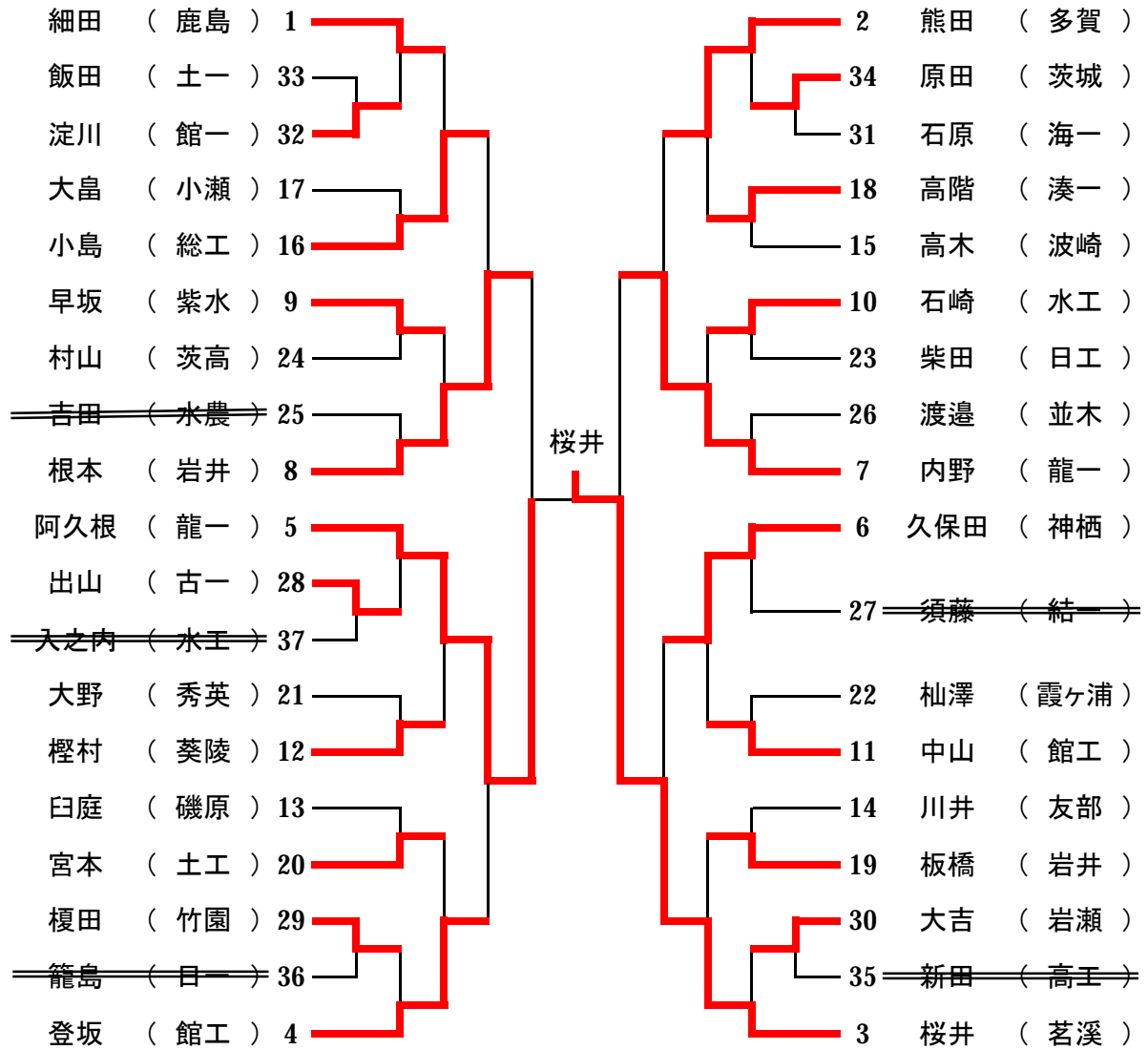

男子個人66kg級

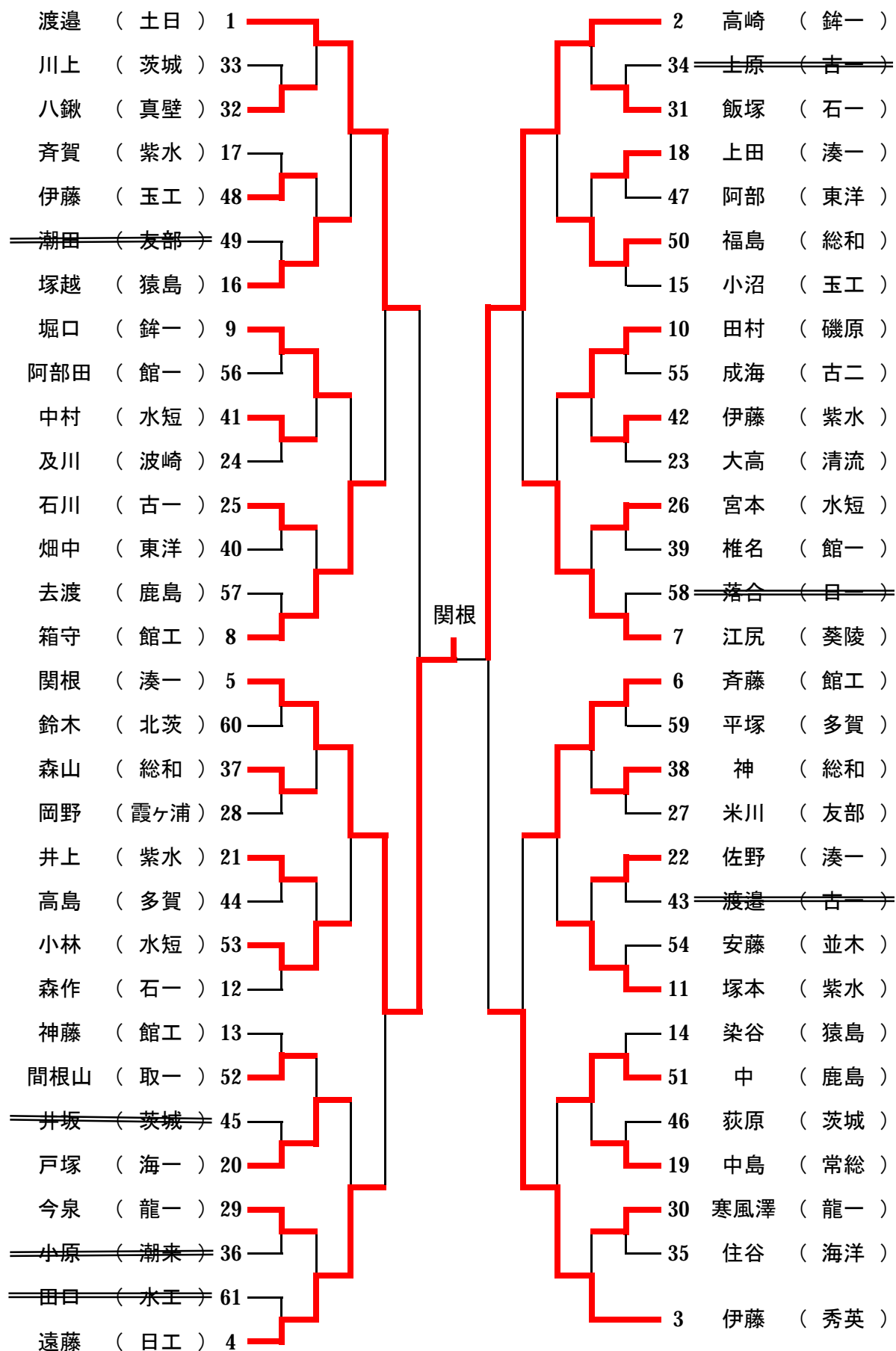

男子個人73kg級

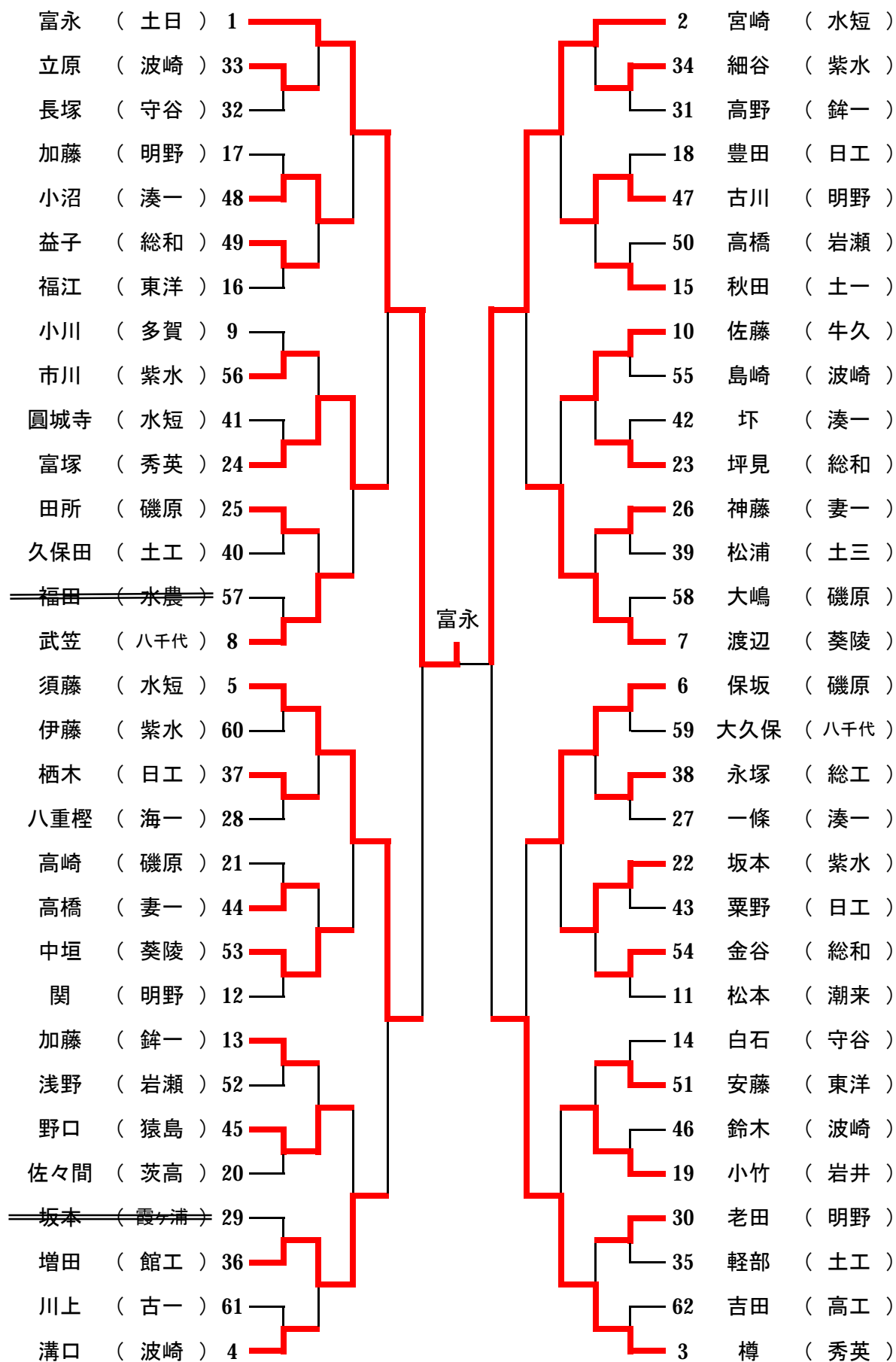

男子個人81kg級

46

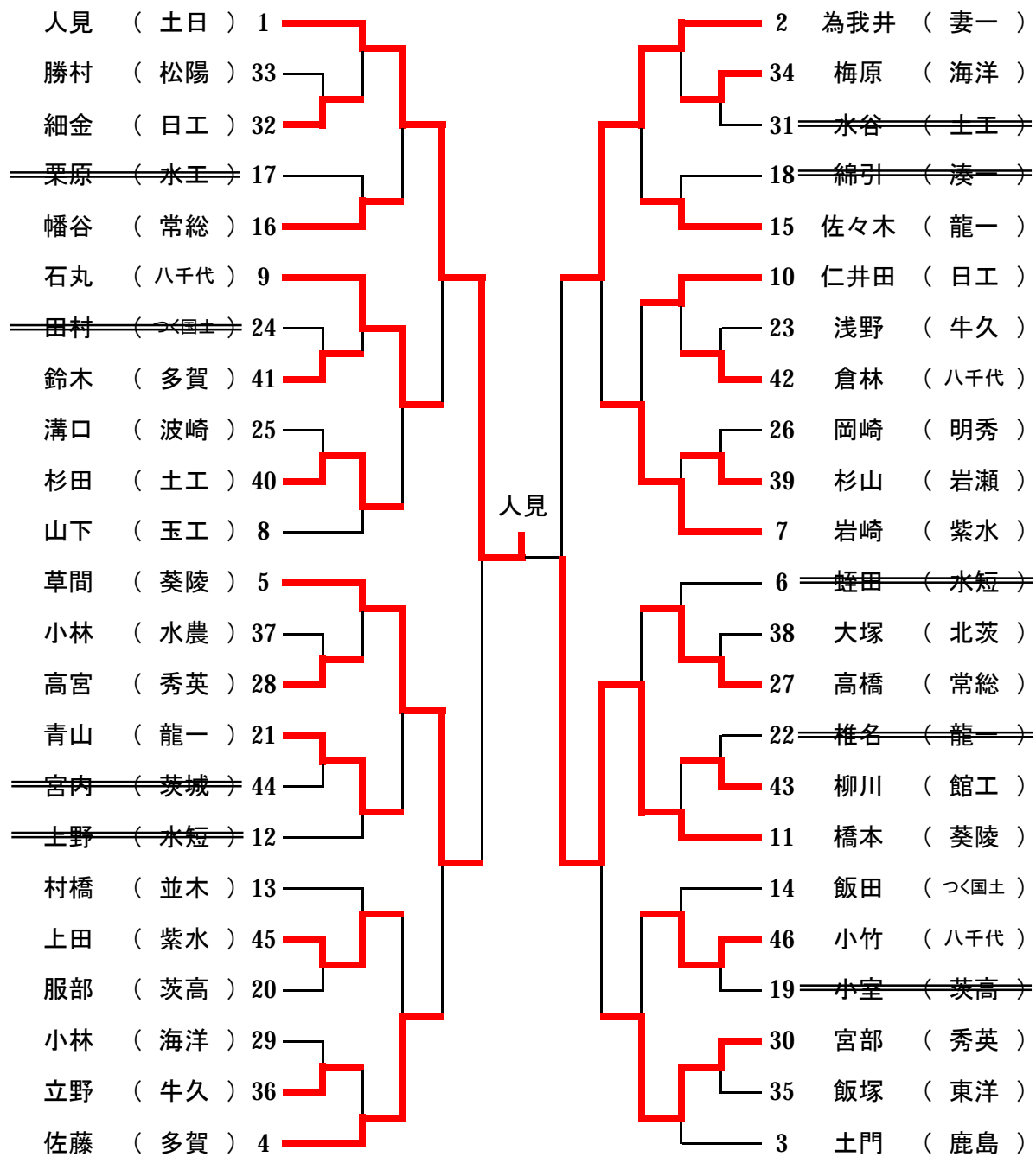

男子個人90kg級

32

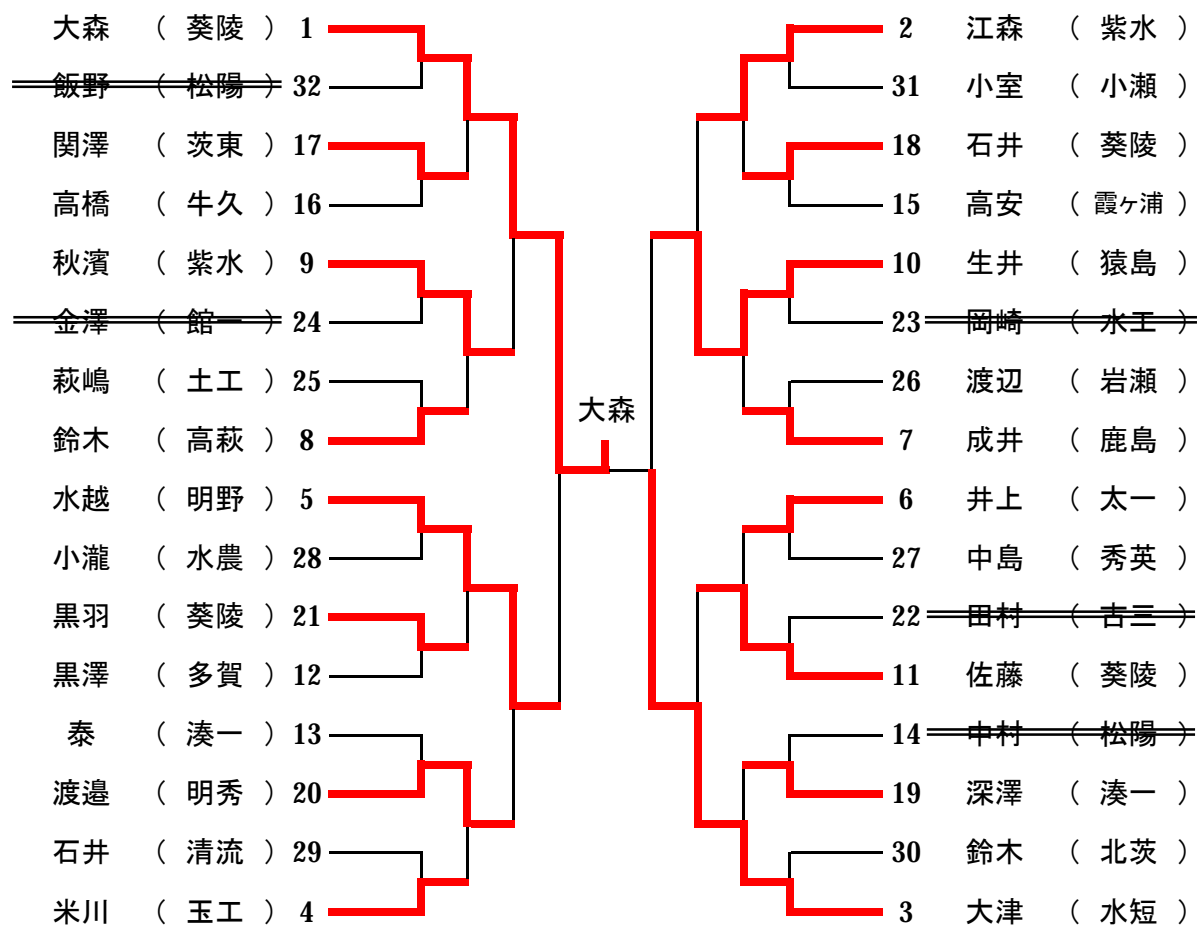

男子個人100kg級

22

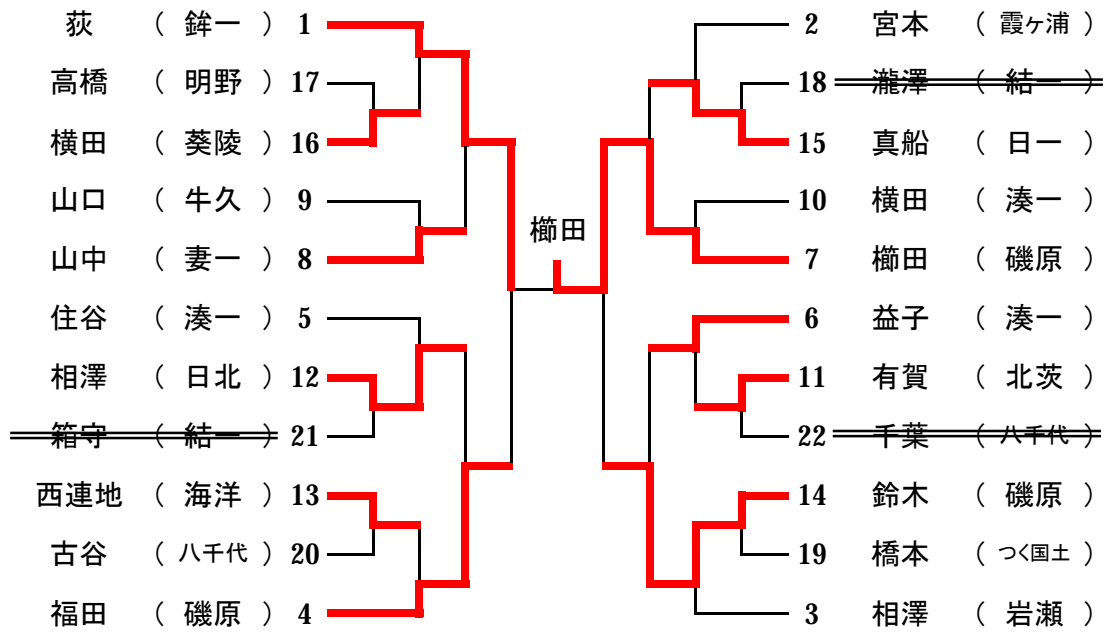

男子個人100kg超級

15

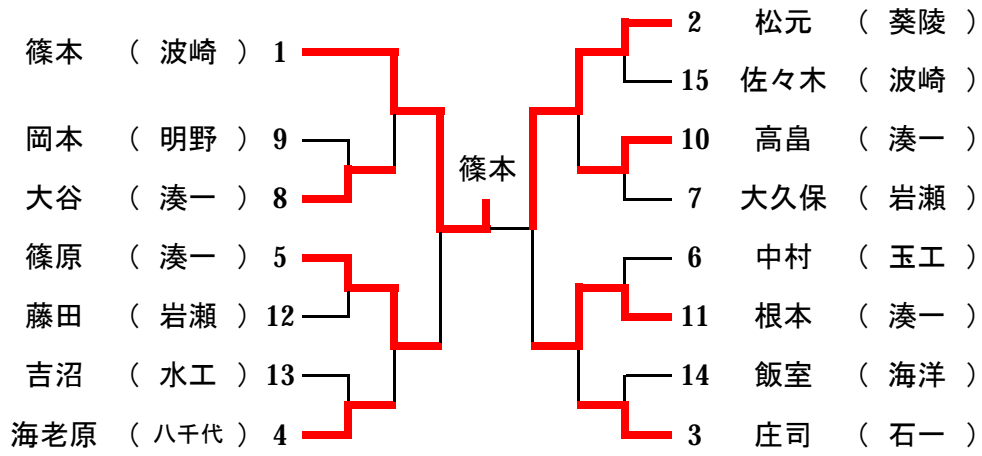

女子団体戦

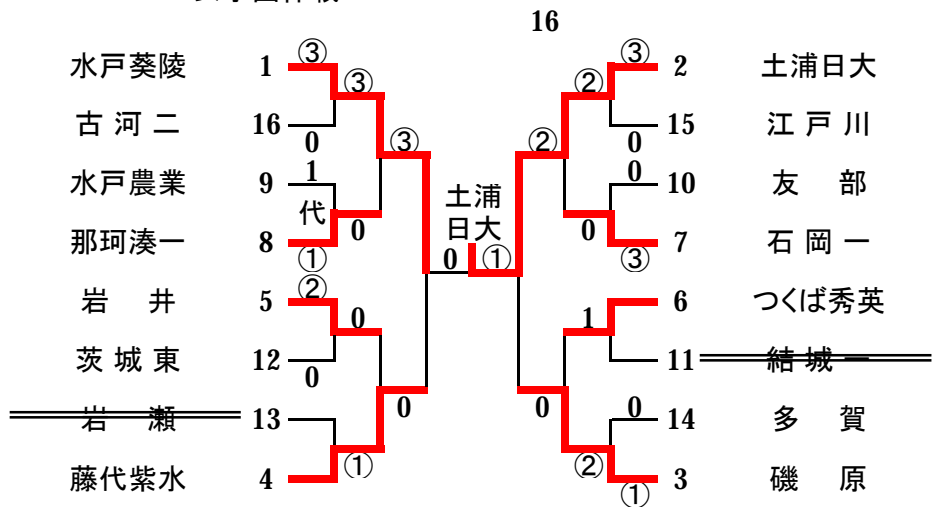

3位決定戦

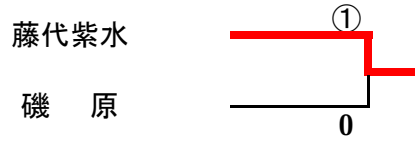

女子個人48kg級

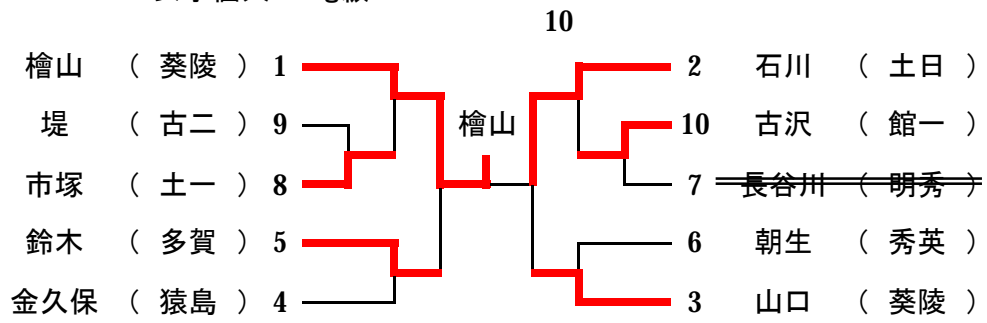

女子個人52kg級

17

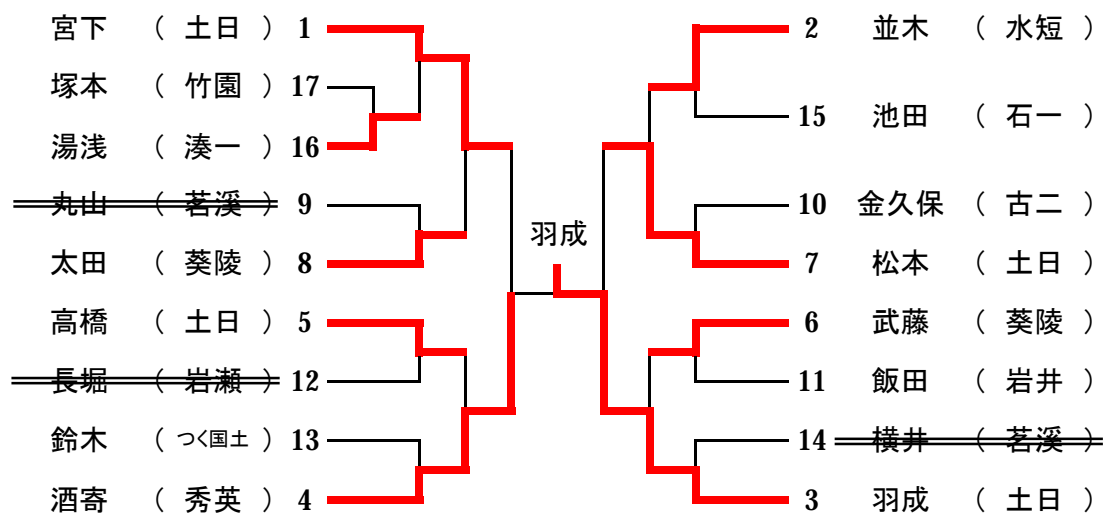

女子個人57kg級

19

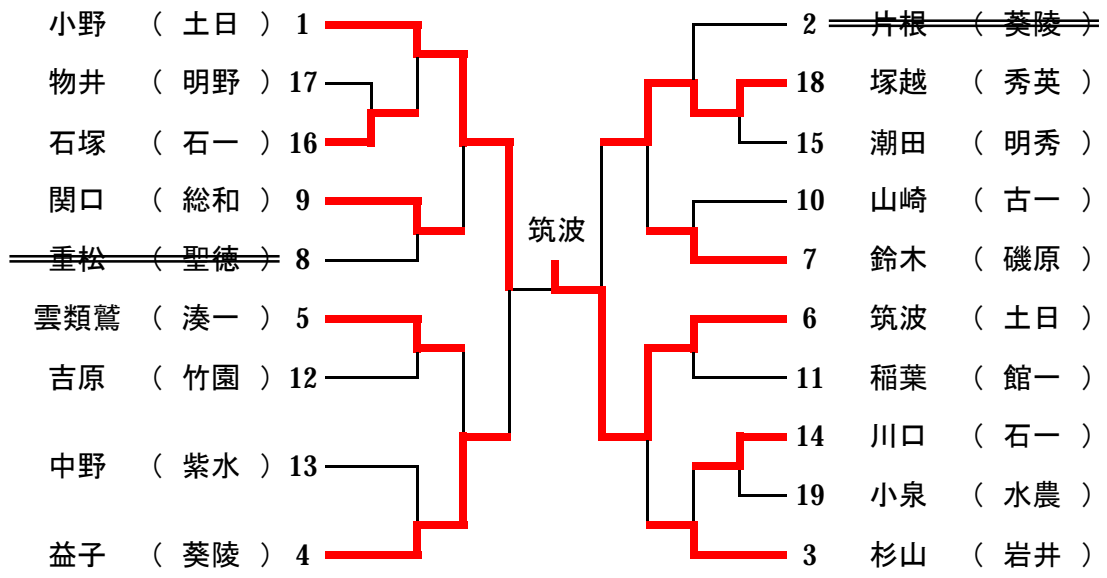

女子個人63kg級

17

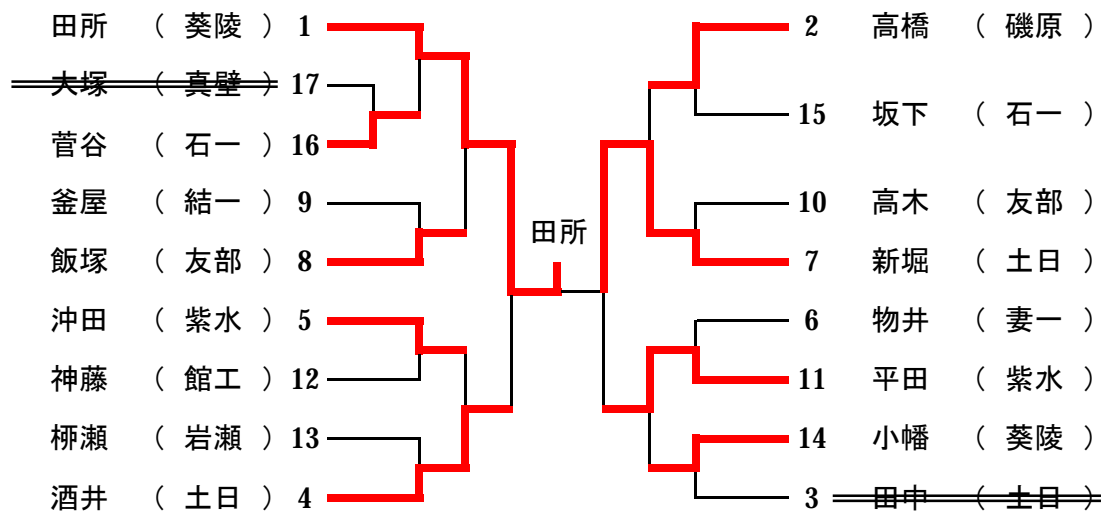

女子個人70kg級

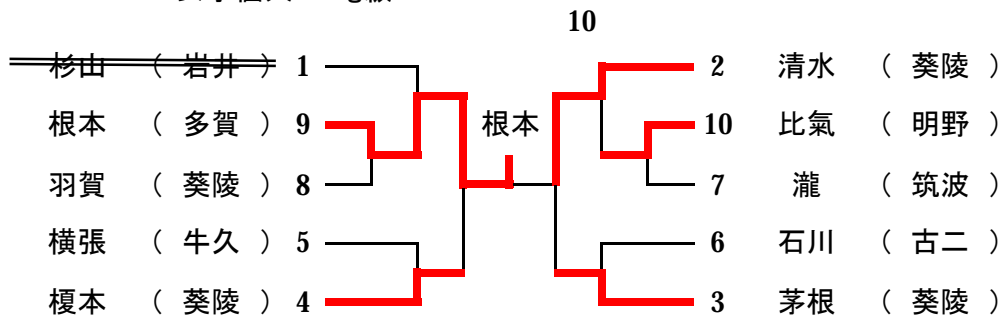

女子個人78kg級

6

豊田	(葵陵)	1		豊田	2	石川	(葵陵)	69
吉川	(茨東)	5			6	武井	(結一)	120
平沢	(紫水)	4			3	吉田	(紫水)	93

女子個人78kg超級

